



# 사용설명서

매 직 셰 프 파워 블렌 더



## MEPB-F2000G / MEPB-F2000W

본 사용 설명서를 끝까지 읽으신 후 기기를 사용하기 바라며  
안전한 곳에 보관하여 추후 필요하실 시 사용하기 바랍니다.



**Magic Chef**

는 1929년에 설립된 이래 약 85년간 “내 집에 꼭 맞는 제품 :  
SO RIGHT AT HOME” 이라는 슬로건으로 브랜드가 목적하는 (TARGET) 고객에게  
꼭 맞는 (RIGHT) 제품을 알맞은 (RIGHT) 가격에 공급해 왔습니다.

## 중요 안전 수칙 가이드

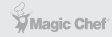

가전 기기를 사용 시에는 다음과 같은 안전 수칙을 지켜 주셔야 합니다.  
기기 사용 전 다음 사항을 반드시 읽어 주시기 바랍니다

1. 본 기기를 사용하기 전 반드시 사용 전압이 고객 집에서 사용하는 전압과 일치하는지 확인 바랍니다.
2. 기기의 전원을 차단할 시에는 반드시 플러그를 잡고 소켓에서 안전하게 전원 코드를 뽑으시기 바랍니다.
3. 전기 쇼크 및 부상을 방지하기 위하여 절대로 플러그, 전원 코드 및 본체 모터를 물이나 기타 액체에 담그지 마십시오.
4. 본 기기 사용 시 반드시 평평하고 깨끗하고 물기가 없는 공간에서 사용하기 바랍니다.  
테이블 보 또는 기타 플라스틱 위에 올려서 사용하지 마시기 바랍니다.
5. 기기가 전원에 연결되어 있는 동안은 칼날 및 기타 분리 가능한 부분을 손으로 만지지 마십시오.
6. 부상 및 기기 파손 방지를 위해 절대로 기기가 작동중에 손이나 기타 다른 이물질이 기기 안에 넣지 마십시오.
7. 세척하기 전 반드시 전원 스위치를 끄시고 플러그를 소켓에서 먼저 분리해 주시기 바랍니다.  
전기 쇼크를 방지하기 위해 젖은 천이나 수건을 사용하지 마시고 플러그 및 전원 코드는 물이 묻은 손으로 절대 만지지 마십시오.
8. 다음과 같은 경우에는 기기의 사용을 중지하여 주십시오.
  - 전원 코드 및 플러그가 손상된 경우
  - 기기가 작동을 제대로 하지 않을 경우
  - 기기를 떨어뜨렸거나 기타 이유로 파손 및 손상이 되었을 경우위의 경우 수리는 반드시 지정된 서비스 센터의 숙련된 기술자에 의해서 수리를 받으시기 바랍니다.
9. 부상 및 기기 파손을 방지하기 위해 칼날을 다룰 때는 항상 주의하시기 바라며 기기 작동 전 모든 부품이 제대로 장착이 되었는지 다시 한번 확인해 주시기 바랍니다.
10. 기기의 뚜껑을 제대로 닫기 전에는 기기를 작동하지 마십시오.
11. 본 기기는 가정용으로 제작되었으므로 실내에서 사용하기 바라며 실외용 또는 업소용으로 제작되지 않았습디다.
12. 본 기기의 전원 코드가 다른 가구 또는 기타 물체에 걸리거나 꼬여 있지 않도록 조심하시기 바라며 뜨거운 곳에 가까이 위치하지 않도록 주의 바랍니다.
13. 기기를 장시간 사용하지 않을 경우 또는 세척시에는 Figure 2 의 그림처럼 전원을 끄시고 소켓에서 플러그를 뽑아 주시기 바랍니다.
14. 기기가 작동하고 있을 시 방치하지 않도록 주의 바랍니다.
15. 본 기기는 어린이, 또는 물리적 정신적 장애를 가진 사람이 사용하기에 적합하지 않습니다.  
위 해당 사항에 속하는 이들이 기기를 사용할 때에는 반드시 충분한 제품 설명 및 안전 교육이 사전에 이루어져야 하며 기기 사용 시 반드시 관리 감독이 필요합니다.
16. 유아 및 어린이들이 기기 근처에 있을 때에는 항상 주의 및 관리가 필요합니다.
17. 내용물을 믹싱할 경우 최대 용량(컵 2/3 용량)을 넘지 않도록 하시고 30초 이상 사용하지 마시기 바랍니다.
18. 믹싱 작업을 할 때 컵에 음식물이 아닌 다른 물질을 절대로 넣지 마십시오.
19. 컵에서 믹싱 작업이 완료된 내용물을 꺼낼 시 절대로 칼날을 만지지 마십시오. 세척 시에도 동일하게 칼날을 분리할 시 칼날에 손을 대지 마십시오. 칼날이 굉장히 날카롭습니다.

## 중요 안전 수칙 가이드

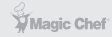

가전 기기를 사용 시에는 다음과 같은 안전 수칙을 지켜 주셔야 합니다.  
기기 사용 전 다음 사항을 반드시 읽어 주시기 바랍니다

20. 칼날을 임의로 분해하지 마시고 기기 사용중 사용되고 있는 어떤 부품이라도 만지지 마십시오.
21. 젓기용 막대: 젓기용 막대는 일반 믹싱 작업으로 젓기가 어려운 용량이 크거나 찌든찌든하거나 냉동된  
음식물을 젓는데 사용됩니다. 만약 음식물이 휘저어지지 않는다면 내용물이 너무 많거나 거품이 안에  
있을 수 있습니다.  
젓기용 막대는 거품을 제거하거나 음식물을 더욱 효과적으로 젓는데 사용될 수 있습니다.  
젓기용 막대를 사용할 경우 최대 용량(컵 2/3 용량)을 넘지 않도록 주의하시고 모터의 손상을 막기 위해  
30초 이상 계속 사용하지 않기를 권장합니다.
22. 컵에 아무런 내용물 없이 기기를 사용하지 마십시오.
23. 가는 작업은 1분을 넘기지 않도록 해주시고 1분 작업을 마친 후에는 약 5분 동안 기기가 휴식을 취하는  
시간을 갖도록하여 모터의 수명이 줄지 않도록 해주시기 바랍니다.
24. 만약 모터에 과부하가 걸리면 기기는 자동으로 멈추며 이 경우는 제품의 고장이 아닙니다.  
하지만 이런 현상이 발생했을 시에는 플러그를 뽑아 주신 상태에서 최소 45분 동안은 기기가 원 상태로  
되돌아 갈때까지 기다려 주신 후 다시 작업을 시도해 주십시오.
25. 젓기용 막대는 속도를 고속(high)으로 했을 시 작업이 원활하지 않은 경우에 사용할 수 있습니다.  
젓기용 막대를 사용했을 경우에도 작업이 원활하지 않을 경우엔 저속(low)으로 속도를 설정 후 전원  
스위치를 몇 차례 켜고 끄는 작업을 반복하여 작업을 원활하게 복구할 수 있습니다.  
이후 차츰 믹싱 작업이 진행되는 것을 확인 후 다시 고속으로 작업해 주시면 됩니다.
26. 고속으로 작업할 시 생기는 소음은 정상입니다.  
소음은 작업량과 사용하는 시간에 따라 변경될 수 있습니다.
27. 만약 전원 플러그 및 전원 코드가 손상된 경우에는 반드시 지정된 서비스 센터에서 수리 또는 교환을  
받으시기 바랍니다.
28. 부상 방지를 위하여 본 기기는 원래 사용 목적 외 다른 용도로의 사용을 금합니다.  
뚜껑이 결합되지 않은 상태로 작업을 하지 마십시오.  
움직이는 부품 또는 칼날과의 접촉을 금합니다.  
장시간 미 사용시 또는 세척 시 반드시 플러그를 먼저 소켓에서 분리해 주시기 바랍니다.

## 제품 규격



본 제품을 안전하게 사용할 수 있도록 아래 사용방법을 준수해 주시기 바랍니다.

제품명	매직셰프 파워블렌더
모델명	MEPB-F2000G / MEPB-F2000W
정격 전압	220-240V, 60Hz
정격 소비전력	1300W

## 제품 설명도

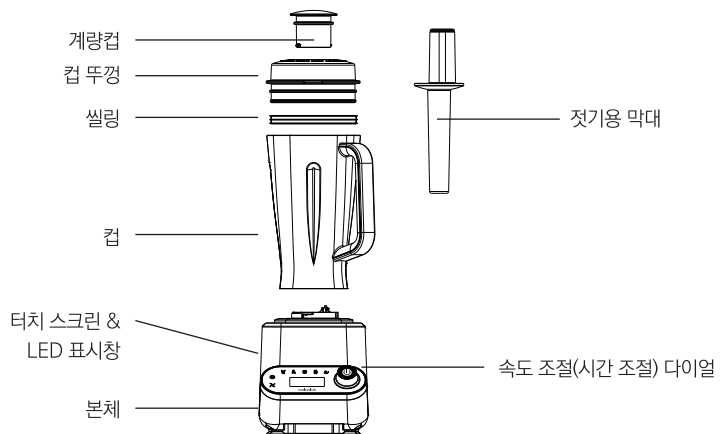

Figure 1



본 제품을 안전하게 사용할 수 있도록 아래 사용방법을 준수해 주시기 바랍니다.



1. 주의 사항: 컵 뚜껑을 체결하지 않은 상태로 절대로 기기를 작동하지 마십시오.
2. 컵 체결 방향 (그림 Figure 2 참조)

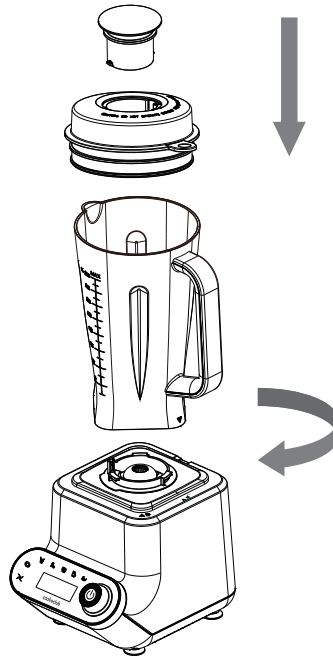
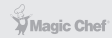

Figure 2

## 전원 스위치 패널



본 제품을 안전하게 사용할 수 있도록 아래 사용방법을 준수해 주시기 바랍니다.

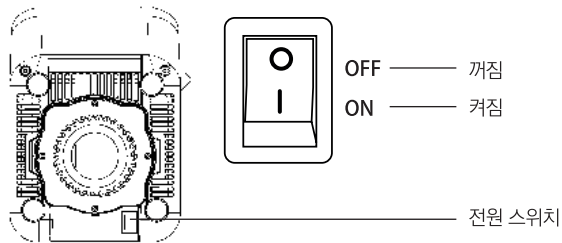
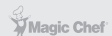

Figure 3



컵이 본체에 제대로 체결되었는지 확인 후 플러그를 전원 소켓에 연결해 주시기 바랍니다.

## 전원 스위치



- 전원 플러그가 소켓에 연결되고 전원 스위치의 켜짐(ON)으로 눌렀을 시 LED 표시창에 모든 아이콘에 불이 일시적으로 들어오며 기기는 '삐' 소리를 내며 전원이 연결되었다는 신호를 보냅니다. 이때 LED 표시창엔 전원 아이콘만 깜빡입니다.
- 시작 버튼을 살짝 누르면 모든 아이콘, 시간 표시, 온도 표시, 그리고 속도 표시에 하얀불이 들어 오며 대기 모드로 전환됩니다.
- 대기 모드에서 아무런 조치를 취하지 않으면 약 10초~15초 후에 대기 모드에서 표시된 모든 표시창의 불이 꺼지고 전원 아이콘만 깜빡이게 됩니다. 이때 다시 시작 버튼을 한번 누르시면 다시 대기 모드로 전환됩니다.
- 전원 스위치를 꺼짐으로 누르시면 전원이 차단되어 기기의 전원이 완전히 꺼집니다.

# LED 표시창

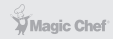

본 제품을 안전하게 사용할 수 있도록 아래 사용방법을 준수해 주시기 바랍니다.

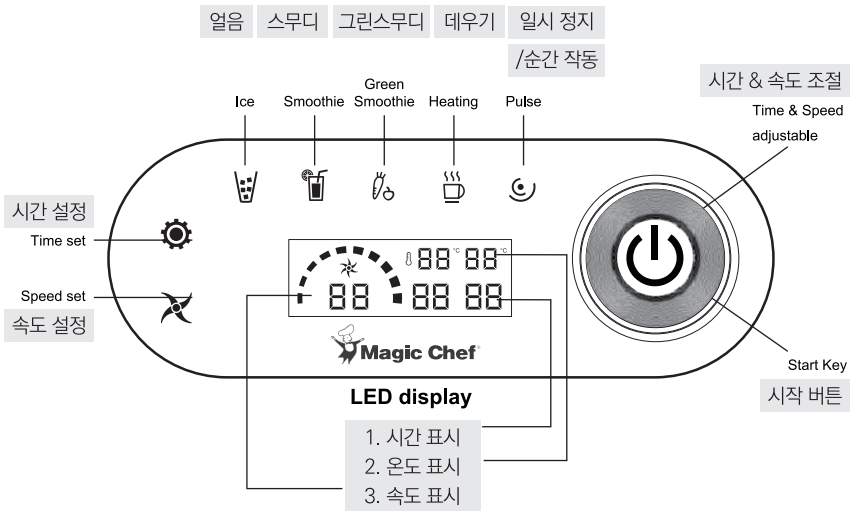
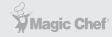

Figure 4

## 기능 설명



본 제품을 안전하게 사용할 수 있도록 아래 사용방법을 준수해 주시기 바랍니다.

투입 음식물 종류에 따라 다음과 같은 버튼을 이용하여 용도에 맞는 메뉴를 선택 하실 수 있습니다.



대기 모드에서 위 버튼중 원하시는 음식물 종류의 아이콘을 터치하신 후 시작 버튼을 누르면 기기가 미리 입력된 설정값으로 바로 작동을 시작합니다. 만약 선택한 아이콘으로 작업이 원활하게 이루어지지 않을 경우엔 다음 두 버튼 중 하나를 선택하여 터치하신 후



시간 설정



속도 설정

시간 & 속도 조절 다이얼을 사용하여 원하시는 시간과 속도를 설정한 후 시작 버튼을 눌러 작업을 시작하실 수 있습니다.



시간 설정



속도 설정

설정이 완료된 후 선택한 설정에 해당하는 아이콘을 다시 누름으로서 설정한 값을 해지할 수 있습니다.

### 기기가 작동 시



일시 정지  
순간 작동

일시 정지 버튼을 누르시면 작업이 일시 중단됩니다. 시작 버튼을 누르시면 설정된 메뉴 또는 설정된 시간 및 속도로 작업이 다시 재개됩니다.

메뉴 버튼을 사용하지 않고 수동으로 작업을 원하실 경우엔 다음 두 아이콘을 터치한 후 시간 & 속도 조절 다이얼을 조정하여 원하시는 시간 및 속도를 맞추신 후 시작 버튼을 눌러 작업을 하실 수 있습니다.





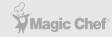

잼과 같이 끈적끈적한 음식물을 작업할 경우에는 젓기용 막대를 사용하시면 더욱 원활하고 좋은 믹싱 효과를 보실 수 있습니다.



# 선택 메뉴 기능 설명 가이드



\* 일시 정지, 시간 설정, 속도 설정 아이콘은 메뉴 선택과 관계없이 항상 표시등에 불이 들어옵니다.

그림	용도	선택 메뉴 기능 설명	시간 표기
	얼음	선택 시 속도 10으로 10초간 작동 후 속도 3으로 변환되어 5초간 작동, 그 후 다시 속도 10으로 3초간 작동되어 총 6번의 작업을 1분 30초간 실행합니다. 위 3번의 작업을 마친 나머지 남아 있는 시간 동안은 속도 10으로 작동됩니다. 얼음 아이콘에 깜빡 깜빡 하고 불이 들어오며 다른 아이콘의 불은 들어오지 않습니다.	1:30 → 0:00
	스무디	선택 시 속도 10으로 3분간 작업이 진행됩니다. 스무디 아이콘에 깜빡 깜빡 하고 불이 들어오며 총 작업시간은 3분입니다.	3:00 → 0:00
	그린 스무디	선택 시 속도 8로 2분간 작업이 진행됩니다. 블렌딩 아이콘에 깜빡 깜빡하고 불이 들어오며 총 작업 시간은 2분입니다.	2:00 → 0:00
	데우기	선택 시 속도 10, 온도는 65°C로 설정되어 총 9분간 작업이 진행됩니다. 이때 시간 설정 버튼을 누르면 온도 표시창이 깜빡이며 다이얼을 왼쪽 오른쪽으로 돌려서 원하는 온도를 재설정 하실 수 있습니다. 35-50-65-80°C 설정 가능한 온도 범위입니다. 원하는 온도로 재설정 하신 후 5초간 기다리시면 설정된 온도가 더 이상 깜빡거리지 않고 설정된 온도로 표기가 됩니다. 데우기 아이콘에 깜빡 깜빡 하고 불이 들어오며 총 작업 시간은 9분입니다.	0:00 → 9:00
	일시 정지 /순간 작동	일시 정지/순간 작동 버튼을 누르고 있으면 기기가 속도 10으로 작동됩니다. 이 버튼을 누르고 있으면 원하는 작업 시간만큼 연속으로 속도 10으로 기기가 작동되며 최대 연속 작동 가능 시간은 9분 입니다. 버튼에서 손을 떼시면 기기는 바로 작동을 멈춥니다.	0:00 → 9:00
	시간 설정	수동으로 시간 설정: 최대 9분까지 선택하실 수 있으며 데우기 모드에서는 온도 조절 설정 버튼으로 사용됩니다.	선택 메뉴에 따라 반대로 또는 정상적으로 표시
	속도 설정	속도를 수동으로 0~10 단계로 조절합니다.	

## 에러 코드 리스트

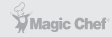

Error Code	
<b>E1</b>	온도 센서가 떨어진 상태입니다. 표시창에 E1 이라고 표기되며 알람이 세번 울립니다.
<b>E2</b>	온도 센서에 쇼트가 발생한 상태입니다. 표시창에 E2 라고 표기되며 알람이 세번 울립니다.
<b>Er</b>	자기장 감지 트랜지스터가 비정상이거나 모터가 작동하지 않는 상태이며 표시창에 Er 이라고 표기되며 알람이 세번 울립니다.
<b>CC</b>	기기가 수용할 수 있는 최대 온도인 80°C를 넘었다는 신호입니다. 이때는 기기를 멈추고 기기가 실내 온도에 다시 적응할 때까지 사용하지 마시기 바랍니다. 표시창에 CC 라고 표기되며 알람이 세번 울립니다.

## 세척 및 보관

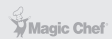

1. 본체: 전원 스위치를 꺼짐으로 눌러 주신 후 전원 플러그를 소켓에서 분리해 주시기 바랍니다. 이후 젖은 천이나 수건으로 외관을 닦아주신 후 물기를 제거해 주시기 바랍니다. 절대로 본체를 물이나 기타 다른 액체에 담그지 마십시오.
2. 컵: 깨끗한 물 800ml 정도를 컵에 채우신 후 스무디 아이콘을 눌러서 세척 작업을 진행 하십시오. 이후 행구신 다음 건조시켜 주십시오. 컵과 젓기용 막대는 식기 세척기에 사용 가능합니다.
3. 계량컵 및 뚜껑: 분리한 후에 따로 흐르는 물에 세척 후 건조시켜 주시면 됩니다. 계량컵과 뚜껑은 식기 세척기에 세척 가능합니다.



본 가전 제품은 일반 쓰레기가 아닌 분리 수거가 필요한 전자 기기입니다. 가까운 구청에 문의하셔서 적합한 절차에 따라 친환경적인 사회를 만드는데 협조하여 알맞게 폐기해 주시기 부탁드립니다.

# 제품보증서

파워블렌더  
(가정용)  
품질보증기간 1년

판매자 상호 및 연락처	(주 )
구입일 (판매자 기입란)	년 월 일

- 일반 제품을 영업용도로 전환하여 사용할 경우의 보증기간은 반으로 단축 적용됩니다. (영업장, 하숙시설, 공공장소 등)
- 품질보증기간은 제품 구입일자 부터 기산하며, 구입일을 확인할 수 없을 때는 제품제조일 또는 수입통관일로 부터 3개월이 경과한 날 부터 품질보증기간을 기산합니다.

### 유상서비스

<p><b>고장이 아닌 경우</b> (기구세척, 조정, 사용설명, 설치 등 제품고장이 아닌 경우)</p> <ul style="list-style-type: none"> <li>● 사용설명 및 분해하지 않고 간단한 조정시</li> <li>● 인터넷, 안테나, 유선신호 등 외부환경 문제시</li> <li>● 배송된 제품 초기 설치 및 판매점에서 부실하게 설치해 주어 재설치 시</li> <li>● 제품의 이동, 이사 등으로 인한 설치 변경시</li> <li>● 제품 내부 먼지 세척 및 이물 제거시</li> <li>● 타사 제품(소프트 웨어 포함)으로 인한 고장 및 고장 설명시</li> <li>● 구입시 고객요구로 설치한 후 재설치시</li> <li>● 고객의 필요에 다른 서비스 요청시 (해당제품) *가스제품 열량변경, 제품정소 등</li> </ul>	<p><b>소비자 과실로 고장인 경우</b></p> <ul style="list-style-type: none"> <li>● 소비자의 취급 부주의 및 잘못된 수리로 고장 발생시</li> <li>● 가스종류, 가스압, 전기용량을 틀리게 사용하여 고장이 발생된 경우 (해당제품)</li> <li>● 외부 충격이나 떨어뜨림 등에 의한 고장, 손상 발생시</li> <li>● 당사에서 미지정한 소모품, 옵션품 사용으로 고장 발생시</li> <li>● 당사에서 인정하지 않은 사람이 설치 또는 서비스를 실시하여 고장 발생시</li> <li>● 사용설명서 내에 "주의사항"을 지키지 않아 고장 발생시</li> </ul> <p><b>그밖의 경우</b></p> <ul style="list-style-type: none"> <li>● 천재지변 (낙뢰, 화재, 염해, 수해 등)에 의한 고장 발생시</li> <li>● 소모성 부품의 수명이 다한 경우</li> <li>● 기본 설치 조건 외 추가설치시 유상 청구</li> <li>● 전사품 구입시 외관품 수리는 유상 청구</li> </ul>
---	--

◆ 무상서비스

- 품질 보증기간 이내에 정상적인 사용상태에서 발생한 고장 또는 결함.

※ 고장이 아닌 경우 서비스를 요청하면 요금이 청구되므로 서비스 신청전 사용설명서를 참고해 주십시오.  
 ※ 이 보증서는 대한민국에서만 사용되며 다시 발행하지 않으므로 사용설명서와 함께 잘 보관해 주십시오.

■ 수입원 : (주) 매직쉐프  
 ■ A/S 및 문의처 : 031-547-2000



MEPB-F2000G/W  
매 직 셰 프 파 워 블 렌 더

 **Magic Chef**<sup>®</sup> [www.magicchefkorea.co.kr](http://www.magicchefkorea.co.kr)

※ 본 제품은 소비자분쟁해결 기준에 의거하여 교환 또는 보상을 받을 수 있습니다.

- 반품 및 교환처 : 구입처
- A/S 및 문의처 : 031-547-2000