



# 사용설명서

매 직 쉐 프 에 어 써 쿨 레 이 터



## MEAC-Y12S

본 설명서를 끝까지 읽으신 후 안전한 곳에 보관하시기 바랍니다.



1929년에 설립된 이래 약 90년간 “내 집에 꼭 맞는 제품 : SO RIGHT AT HOME”  
이라는 슬로건으로 브랜드가 목적하는 (TARGET) 고객에게 꼭 맞는 (RIGHT) 제품을  
알맞은 (RIGHT) 가격에 공급해 왔습니다.



**경고!** 가전 기기를 사용하실 시 화재, 전기 쇼크, 또는 부상을 방지하기 위하여 기본 안전 수칙을 다음과 같이 지켜주시기 바랍니다.

### 안전에 관한 중요한 안내 사항

1. 에어 써큘레이터 사용 시 설명서에 명시된 경고 및 수칙을 반드시 읽고 지켜주시기 바랍니다.
2. 페인트, 가솔린, 니스, 마룻바닥 광택제, 또는 솔벤트를 등을 포함한 가연성 액체 또는 증기가 있는 곳에 에어 써큘레이터를 사용하지 마십시오.
3. 전원 플러그는 항상 전원 공급처에 반드시 제대로 꽂혀 있는지 확인 바랍니다.  
전원 플러그가 느슨하게 연결되었을 경우 전원 공급이 원활하지 않을 수 있습니다.  
이런 경우 전원 공급처가 과열이 되어 화재의 위험이 있습니다.  
느슨해진 전원 공급처는 반드시 전기 기술자를 통해 교체가 필요합니다.
4. 에어 써큘레이터를 사용하지 않을 시, 수리, 청소, 이동 시 반드시 전원을 끄고 플러그를 빼기 바랍니다.
5. 본 기기는 가정용으로 제작되었으며 상업용, 기업용, 야외에서의 사용을 위해 제작되지 않았습니다.
6. 전원 코드 및 어댑터가 카펫, 가구 등을 통하여 연결되지 않도록 주의 바랍니다.  
전원 코드 및 어댑터가 과열되어 화재 발생의 원인이 될 수 있습니다.
7. 반드시 평평하고 안정된 공간에 에어 써큘레이터를 위치하여 팬이 꺾이는 위험을 방지하시기 바랍니다.
8. 팬이 작동 시 절대로 손가락 및 이물질들 팬 전면 커버 안으로 집어넣지 마십시오.  
심각한 부상을 입거나 팬이 고장이 날 수 있습니다.
9. 팬이 작동 시 바람이 나오는 방향 앞을 막거나 가리지 마십시오.
10. 전원 코드를 문지방이나 걸레 넘어질 만한 곳에 놓지 마십시오. 코드가 손상을 입을 수 있습니다.
11. 절대로 단일 연장선을 하나 이상의 팬 또는 다른 전자 기기와 함께 사용하지 마십시오.
12. 본 기기를 창문이나 창문 근처에 놓지 마시기 바랍니다.



**경고!** 가전 기기를 사용하실 시 화재, 전기 쇼크, 또는 부상을 방지하기 위하여 기본 안전 수칙을 다음과 같이 지켜주시기 바랍니다.

### 안전에 관한 중요한 안내 사항

13. 팬이 훼손되었거나 기능이 제대로 작동할 하지 않을 시에는 사용하지 마시기 바랍니다.
14. 전원 코드나 플러그가 손상된 채 팬을 작동하지 마십시오.
15. 본 기기를 매달거나 천장에 달아 놓지 마십시오.
16. 팬 전면 커버가 벗겨졌거나 손상되었을 경우 기기 사용을 금합니다.

### 어린이 및 특정 계층의 사용 시 위험성에 대하여

- ※ 본 기기는 8세 이상의 어린이부터 사용할 수 있으며 육체적 장애, 정신적 장애, 또는 기기에 대한 경험이 없는 그룹의 사람들은 사용 설명 및 위험성에 대해 충분히 이해하고 관리 감독 하에 기기를 사용할 수 있습니다.
- ※ 본 기기를 어린이들이 가지고 놀지 않도록 주의 바랍니다.
- ※ 본 기기의 청소 및 관리는 관리 감독 없이 어린이들이 임의로 행하지 않도록 각별한 주의 바랍니다.



본 사용 설명서를 끝까지 읽으신 후 기기를 작동하시기 바랍니다.

## 제품 규격

모델명	MEAC-Y12S
정격 전압	DC 12V, 3A
소비 전력	27W
제품 사이즈	34cm x 34cm x 73cm
제품 무게	4.3kg



본 사용 설명서를 끝까지 읽으신 후 기기를 작동하시기 바랍니다.

## 제품 설명도

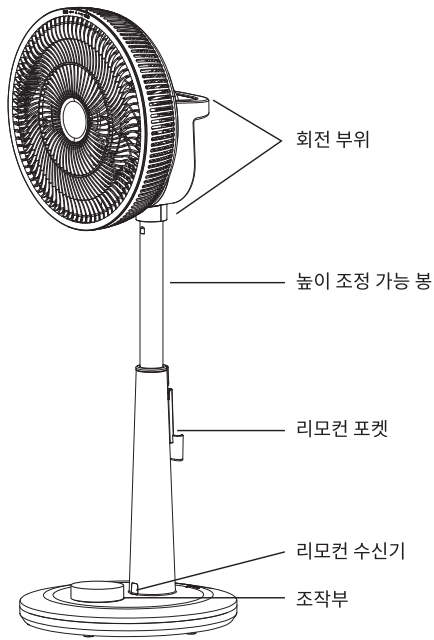

## 어댑터 & 리모컨





새로운 디자인, LED 표시등과 다이얼 방식 컨트롤로 조작되며, LED 스크린을 눌러 기능을 쉽게 선택할수 있습니다.

## 조작부 설명도



# 리모트 컨트롤 조작 버튼 설명도

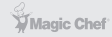

본 사용 설명서를 끝까지 읽으신 후 기기를 작동하시기 바랍니다.

## 리모트 컨트롤 조작 버튼 설명도

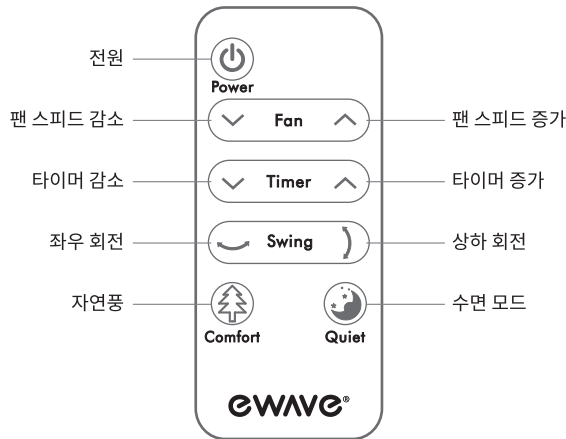

## 사용 방법

- 제품 박스 및 포장 재질을 제품에서 분리하신 후 박스 및 포장 재질은 추후 이동·이사 시 필요할 경우를 대비해 안전한 곳에 보관하시기 바랍니다.
- 팬 전면 커버를 조립하신 후 봉을 본체에 고정시켜 주십시오.
- 어댑터를 팬 본체 커넥터에 연결해 주십시오.
- 조작부를 누르시면 전원이 켜집니다.
- 조작부를 돌려 원하시는 기능에 맞추어 놓으시면 해당 아이콘이 깜빡입니다. 이때 조작부를 한번 누르시면 기능 선택이 완료됩니다.
- 팬 스피드를 조절 시 조작부를 돌려 스피드 조절에 맞추어 주시면 아이콘이 깜빡입니다. 이때 조작부를 누르신 후 조작부를 돌리시면 바람 세기를 0~26 레벨까지 선택하실 수 있습니다.
- 타이머를 사용하여 전원을 원하는 시간에 끄기 원하시면 조작부를 돌려 타이머 아이콘에 맞추어 주시면 아이콘이 깜빡입니다. 이때 조작부를 누르신 후 조작부를 돌리시면 원하시는 시간을 0~12 시간까지 선택하실 수 있습니다.
- 조작부를 누른 상태에서 2초간 기다리시면 전원이 꺼집니다.



본 제품을 안전하게 사용할 수 있도록 아래 사용 방법을 준수해 주시기 바랍니다.

## 기능 버튼 설명

팬 스피드 조절	0~26의 바람 세기 레벨이 있습니다. 1부터 26의 원하시는 바람 세기를 조절하실 수 있습니다.
자연풍	이 모드는 공기 흐름이 자연에서 느낄 수 있는 바람 흐름과 유사한 기능입니다.
수면 모드	기기를 작동시킨 채 수면하실 경우 조용한 바람을 제공하여 수면에 방해가 되지 않는 모드입니다.
타이머 기능	0~12시간까지 시간을 설정하여 전원을 원하시는 시간에 자동으로 꺼지게 할 수 있는 기능입니다.
좌우 회전	팬이 좌우로 회전하도록 합니다. 0~90도까지 회전각을 선택하실 수 있습니다.
상하 회전	팬이 상하로 회전하도록 합니다. 0~100도까지 회전각을 선택하실 수 있습니다.
높이 조절	봉 뒤에 있는 버튼을 사용하여 팬 높이를 조절하실 수 있습니다. (그림 참조)



# 팬 조립 순서 설명서

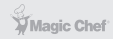

아래 순서에 따라 기기를 조립하시기 바랍니다.

## 팬 조립 순서 설명서

1. 봉을 본체에 삽입 후 봉 고정 축을 사용하여 고정합니다.

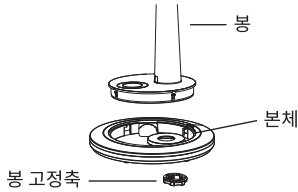

2. 팬 전면 커버를 그림과 같이 모터에 끼워 넣습니다.

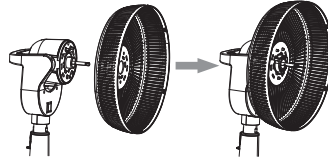

3. 팬을 그림과 같이 모터에 끼워 넣습니다.

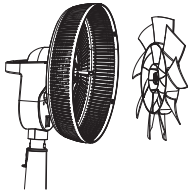

4. 팬 고정축을 사용하여 그림과 같이 팬을 모터에 고정시킵니다.

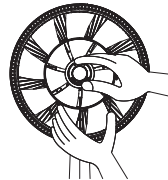

5. 팬 앞면 전면 커버를 그림과 같이 조립해 주시기 바랍니다.

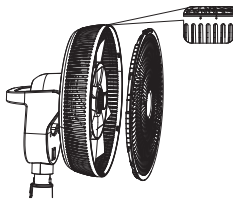

6. 제공된 나사를 그림과 같은 부위에 삽입 후 조여 주시면 조립이 완료됩니다.

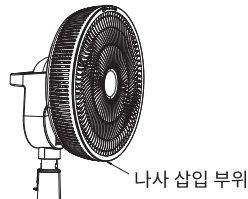

# 제품보증서

에어 써큘레이터  
(가정용)  
품질보증기간 1년

판매자 상호 및 연락처	(☎ )
구입일 (판매자 기입란)	년 월 일

- 일반 제품을 영업용으로 전환하여 사용할 경우의 보증기간은 반으로 단축 적용됩니다. (영업장, 하숙시설, 공공장소 등)
- 품질보증기간은 제품 구입일자 부터 기산하며, 구입일을 확인할 수 없을 때는 제품제조일 또는 수입통관일로 부터 3개월이 경과한 날 부터 품질보증기간을 기산합니다.

## 유상 서비스

### 고장이 아닌 경우

(기구세척, 조정, 사용설명, 설치 등 제품고장이 아닌 경우)

- 사용설명 및 분해하지 않고 간단한 조정시
- 인터넷, 안테나, 유선번호 등 외부환경 문제시
- 배송된 제품 초기 설치 및 판매점에서 부실하게 설치해주어 재설치 시
- 제품의 이동, 이사 등으로 인한 설치 변경시
- 제품 내부 먼지 세척 및 이물 제거시
- 타사 제품(소프트웨어 포함)으로 인한 고장 및 고장 설명시
- 구입시 고객요구로 설치한 후 재설치시
- 고객의 필요에 다른 서비스 요청시 (해당제품)  
\*가스제품 열량변경, 제품청소 등

### 소비자 과실로 고장인 경우

- 소비자의 취급 부주의 및 잘못된 수리로 고장 발생시
- 가스종류, 가스압, 전기용량을 틀리게 사용하여 고장이 발생된 경우 (해당제품)
- 외부 충격이나 떨어뜨림 등에 의한 고장, 손상 발생시
- 당사에서 미지정된 소모품, 옵션품 사용으로 고장 발생시
- 당사에서 인정하지 않은 사람이 설치 또는 서비스를 실시하여 고장 발생시
- 사용설명서 내에 "주의사항"을 지키지 않아 고장 발생시

### 그밖의 경우

- 천재지변 (낙뢰, 화재, 연해, 수해 등)에 의한 고장 발생시
- 소모성 부품의 수명이 다한 경우
- 기본 설치 조건 외 추가설치시 유상 청구
- 전시품 구입시 외관품 수리는 유상 청구

## ◆ 무상서비스

품질 보증기간 이내에 정상적인 사용 상태에서 발생한 고장 또는 결함.

- ※ 고장이 아닌 경우 서비스를 요청하면 요금이 청구되므로 서비스 신청전 사용설명서를 참고하십시오.
- ※ 이 보증서는 대한민국에서만 사용되며 다시 발행하지 않으므로 사용설명서와 함께 잘 보관해 주십시오.

■ 수입원 : (주)매직쉐프  
■ A/S 및 문의처 : 031-547-2000



## MEAC-Y12S

매 직 쉘 프 에 어 써 쿨 레 이 터

※ 본 제품은 소비자기분법에 의한 소비자 분쟁해결 기준에 의거하여 교환 또는 보상을 받을 수 있습니다.

• 반품 및 교환처 : 구입처 • A/S 및 문의처 : 031-547-2000