



사용설명서

매 직쉐프 차량용 아이스쿨러



MCR-A40G / MCR-A50G

제품 사용 전 사용 설명서를 반드시 읽고 정확하게 사용하십시오.
사용 설명서는 찾기 쉬운 장소에 잘 보관하십시오.



1929년에 설립된 이래 약 90년간 “내 집에 꼭 맞는 제품 : SO RIGHT AT HOME”
이라는 슬로건으로 브랜드가 목적하는 (TARGET) 고객에게 꼭 맞는 (RIGHT) 제품을
알맞은 (RIGHT) 가격에 공급해 왔습니다.



반드시 안전수칙을 숙지하시고 본 제품을 사용해 주십시오.

경고



1. 육안으로 확인 시 제품이 손상된 경우 절대로 기기를 사용하지 마십시오.
2. 본 아이스 쿨러의 틈새 사이에 '핀', '전선', '클립', '칼' 등의 이물질을 절대로 넣지 마십시오.
3. 본 기기를 내리는 비에 노출시키거나 물에 적시지 마십시오.
4. 화구 및 열이 발생하는 곳 근처에 제품을 보관하지 마십시오.
5. 직사광선이 본 기기에 직접 내리쬐지 않게 해주십시오.
6. 폭발의 위험이 있는 '스프레이 캔' 등을 절대로 기기 내부에 보관하지 마십시오.
7. 전원 코드가 물에 젖거나 영키지 않도록 주의 바랍니다.
8. 본 기기의 정격 전압 사양과 사용하시는 공간의 전압 사양이 일치하는지 확인 바랍니다.
9. 본 기기 내부에 기타 다른 전자 기기 또는 가전제품을 보관하지 마십시오.
10. 기기를 사용하시기 전, 이동 과정에서 흔들리거나 기울어져 있었던 시간을 감안하여 냉매가 안정화 되게끔 약 6시간 동안 평평하고 안정된 공간에 기기를 똑바로 위치하신 후 기다려 주시기 바랍니다.
11. 기기 사용 시 반드시 평평하고 안정된 수평이 보장된 공간에 위치하시기를 바라며, 장거리 이동 시 기기가 5° 이상 기울어지지 않아야 하며 단거리 이동 시 45°의 기울기가 넘지 않도록 주의해 주시기 바랍니다.
12. 기기의 공기 배출구 부위가 막히지 않도록 주의 바랍니다.
13. 평지에서 사용 시 또는 차량에서 사용 시 반드시 기기가 평평한 공간에 위치한 상태에서 작동을 해주셔야 합니다.
14. 기기를 거꾸로 들어서 남은 물을 버리지 마십시오.



반드시 안전수칙을 숙지하시고 본 제품을 사용해 주십시오.

주의



1. 본 기기를 임의로 수리, 개조, 분해하려는 시도를 하지 마시고 기기의 수리 및 점검은 반드시 지정된 서비스 센터의 숙련된 테크니션을 통해 수리, 교체 또는 점검을 받으셔야 합니다.
2. 유아 및 어린이가 본 기기를 가지고 장난치지 않도록 접근에 유의해 주시기 바랍니다.
3. 본 기기는 어린이나 지적 장애 또는 물리적인 장애를 가진 사람이 관리·감독 또는 충분한 사용 설명에 관해 인지하지 않은 상태로 작동시키지 않도록 제조되었습니다. 상기 명시된 이들이 임의로 기기를 작동하지 않도록 각별한 주의 바랍니다.

참고



1. 세척 전, 유지 보수 전, 반드시 전원 플러그(어댑터) 또는 시거잭을 분리해 주시기 바랍니다.
2. 해동 작업 시 날카로운 도구로 얼음을 마구 깨시면 냉장 회로를 건드릴 수 있으니 사용을 자제해 주시기 바랍니다.
3. 본 기기 폐기 시 또는 보관 시, 유아 및 어린이가 기기 안에 갇힐 위험이 있으니 폐기 시에는 반드시 도어를 분리하신 후 폐기해 주시기 바라며, 평소 보관 시 유아 및 어린이의 접근이 불가능한 곳에 보관해 주시기 부탁드립니다.
4. 본 기기의 냉장실에 보관할 음식물 및 의약품이 본 기기의 냉장 온도 사양에 적합한지 먼저 확인 바랍니다. 투입할 음식물 및 의약품은 반드시 원래대로의 포장에 유지된 상태이거나 적합한 용기 및 포장에 되어 있는 상태여야 합니다.
5. 본 기기를 오랜 기간 동안 사용하지 않을 시 전원을 끄신 후 어댑터 및 시거잭을 분리하신 후 해동을 하신 다음 세척, 건조 작업을 진행해 주시기 바랍니다. 건조 및 보관 시 도어를 살짝 열어 놓아 냄새가 빠질 수 있도록 해주시고 곰팡이가 형성되지 않도록 도어를 살짝 열어 놓은 상태가 유지될 수 있도록 협조 바랍니다.
6. 본 기기는 가정용으로 제작되었으며 실내, 자동차, 캠핑 사이트 등에서 사용하실 수 있습니다.
7. 본 기기는 상업용으로 사용하실 수 없으며, 비 또는 눈이 내리는 야외 환경에서 사용을 금합니다.



본 사용 설명서를 끝까지 읽으신 후 기기를 작동하시기 바랍니다.

본 제품의 특징

차량용 아이스 쿨러

- 효율이 좋은 DC 컴프레서 및 변환 모듈 사용
- 친환경적인 냉매 사용 및 튼튼한 단열재 사용
- 차량 내에서는 시거잭 사용 / 가정 및 캠핑 장소에서는 어댑터 교차 사용 가능
- 빠른 냉각으로 -20°C까지 온도 조절 가능
- 스마트한 배터리 보호 시스템, 분리 가능한 충전식 배터리 사용, 충전식 배터리 전용 어댑터 사용 (충전식 배터리 및 배터리 전용 충전 어댑터는 별매)
- 전자식 컨트롤 패널 표시창으로 온도 조절이 용이함
- 컵 홀더, 캐리어 방식의 핸들, 바퀴 등 편의성 제공



본 사용 설명서를 끝까지 읽으신 후 기기를 작동하시기 바랍니다.

제품 설명도

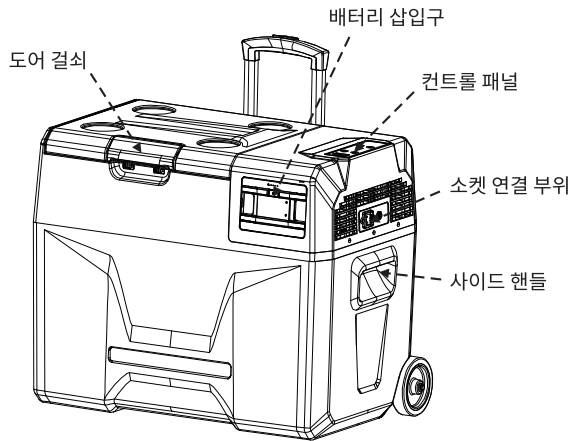

컨트롤 패널 설명도

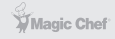

본 사용 설명서를 끝까지 읽으신 후 기기를 작동하시기 바랍니다.

컨트롤 패널 설명도

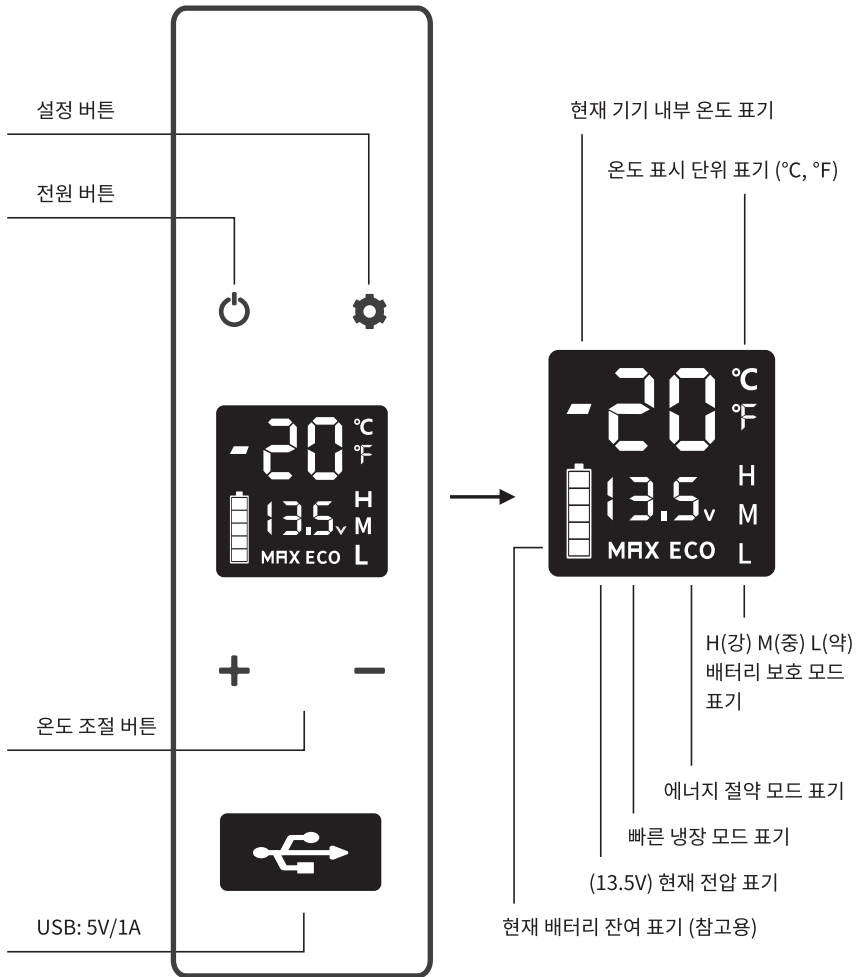





사용 방법



본 제품을 안전하게 사용할 수 있도록 아래 사용 방법을 준수해 주시기 바랍니다.



사용 방법

시거잭 사용 시	제품에 동봉된 시거잭 사양은 DC 12V/24V입니다.
어댑터 사용 시	제품에 동봉된 가정용 어댑터 사양은 AC 100-240V입니다.
소켓 연결 부위	시거잭과 어댑터 모두 동일하게 소켓 연결 부위에 연결하실 수 있습니다.
표시창 표기	시거잭 또는 어댑터가 전원 공급처에 연결되었을 시 '빠' 하는 알림음이 길게 한번 발생하여 약 2초간 표시창 화면이 켜진 상태가 있다가 꺼집니다.
전원	전원 버튼을 눌러 제품의 전원을 켤 수 있습니다. 
온도 조절	해당 버튼을 눌러 온도를 높이거나 내릴 수 있습니다. 
	이 버튼을 눌러 온도를 1도씩 높일 수 있습니다. 
	이 버튼을 눌러 온도를 1도씩 낮출 수 있습니다. 
	① 온도 조절 버튼을 조절한 후 더 이상 버튼을 누르지 않으면 마지막 으로 설정한 온도값으로 약 4초 후에 자동으로 기기는 설정한 온도값으로 작업이 시작됩니다.
	② 설정한 온도값으로 작업이 시작되면 표시창은 현재 기기 내부의 온도를 표시하며 설정한 온도값으로 도달할 때까지는 설정한 온도값의 편차에 따라 시간이 소요됩니다.
③ 본 기기의 온도 조절 범위는 다음과 같습니다: -20°C ~ 20°C	
	참고! 온도 조절 범위의 기준은 실제 실내 또는 사용 공간의 실제 온도가 영상 20°C에서 사용할 경우입니다.
냉장 모드 변환	기기가 작동을 하고 있을 시 '설정' 버튼을 눌러 MAX(빠른 냉장)와 ECO(에너지 절약 모드)로 냉장 모드를 변환하실 수 있습니다. 해당 설정 버튼을 누를 때마다 MAX - ECO 모드로 순차적으로 모드가 변환됩니다. *공장 초기값은 MAX로 설정되어 있습니다. 



본 제품을 안전하게 사용할 수 있도록 아래 사용 방법을 준수해 주시기 바랍니다.

사용 방법

<p>온도 단위 변환</p>	<p>전원 버튼을 끄신 후 '설정' 버튼을 누른 상태로 3초 이상 기다려 주시면 표시창에 'E1'으로 표기가 됩니다. 이 상태에서 '설정' 버튼을 연속적으로 눌러 'E5'가 표시창에 표기가 되게 해주십시오.</p> <p>이후 + 또는 - 버튼을 눌러 온도 표기 단위를 고객님의 보기 편한 단위인 °C 또는 °F로 변환하실 수 있습니다.</p> <p>*공장 초기값은 °C로 설정되어 있습니다. </p> <p>참고! °F = Fahrenheit의 약자이며 보통 미국에서 본 단위를 사용하고 있습니다. °F를 °C로 변환된 온도를 계산하는 공식은 다음과 같습니다. (예: 30°F일 경우: $(30^{\circ}\text{F} - 32) \times 5/9 = -1.1^{\circ}\text{C}$)</p>
<p>배터리 보호 모드</p>	<p>본 모드는 정상적으로 시거잭을 차량에 직접 연결하거나 가정용 어댑터를 사용하여 소켓에 연결했을 시 참고해야 할 사항은 아니며 충전식 배터리 (별매) 사용 시 적용할 사항입니다.</p> <p>기기가 작동을 하고 있을 시 '설정' 버튼을 누른 상태로 3초 이상 기다려 주시면 표시창이 깜빡이기 시작합니다. 이때 '설정' 버튼을 한 번씩 누르시면 다음과 같이 순차적으로 배터리 모드가 변환됩니다.</p> <p>H (High, 강) - M (Middle, 중) - L (Low, 약)</p> <p>*공장 초기값은 H로 설정되어 있습니다. </p>



본 제품을 안전하게 사용할 수 있도록 아래 사용 방법을 준수해 주시기 바랍니다.

사용 방법

배터리 보호 모드	고객님이 사용하시는 차량의 출력 전압이 상이하므로, 다음과 같이 배터리 보호 모드를 해당 사용 전압에 따라 변환시켜 주실 필요가 있습니다.	
	H (High, 강)	차량에 기기를 직접 연결한 경우, 초기 설정값인 H 모드로 사용하시면 됩니다.
	L (Low, 약)	충전식 배터리를 사용하여 기기를 사용하는 경우, 항상 L 모드로 변환하여 사용하시기를 권장합니다. 기기에 어댑터 또는 시거잭으로 직접 연결한 경우가 아닌 경우 H 또는 M 모드로 사용하시면 배터리 사용 시간이 짧아집니다.

배터리 보호 모드 제시안

※ 다음은 사용 전압에 따른 배터리 보호 모드 제시안이니 참고하시기 바랍니다.



전압 모드	DC 12V		DC 24V	
	출력	입력	출력	입력
L	8.5V	10.9V	21.3V	22.7V
M	10.1V	11.4V	22.3V	23.7V
H	11.1V	12.4V	24.3V	25.7V

*상기 표는 이론상 수치이며 여러 가지 변수가 있을 수 있습니다.



본 제품을 안전하게 사용할 수 있도록 아래 사용 방법을 준수해 주시기 바랍니다.

초기화

초기화	어떠한 사유이건 간에 본 기기의 설정값 또는 표기에 혼동이 와서 기기를 초기화시킬 필요가 있다면 다음을 진행해 주시기 바랍니다.
	① 전원 버튼을 눌러 전원을 꺼주십시오. 
	② '설정' 버튼을 누른 상태로 3초 이상 기다려 주시면 표시창에 'E1'으로 표기가 됩니다. 
	③ 'E1'이 표기된 상태에서 + - 온도 조절 버튼 두 개를 동시에 누른 상태로 기다려 주시면 표시창에 '888'로 표기됩니다.
④ '888'이 표기되었다는 것은 이제 본 기기가 초기 설정값으로 모든 초기화 작업이 완료되었다는 뜻이며, 이제 기기를 정상적으로 처음부터 사용할 수 있습니다.	









본 제품을 안전하게 사용할 수 있도록 아래 사용 방법을 준수해 주시기 바랍니다.

내용물에 따른 적정 온도표

※ 다음은 본 기기의 냉장·냉동칸에 넣으실 음식물·음료의 종류에 따라 설정하실 적정 제시 온도표입니다.

- ㉠ 본 온도표는 제시안이며 실제 고객님의 원하시는 온도로 얼마든지 조절 가능합니다.
- ㉡ 본 기기는 냉장·냉동칸의 온도를 따로 지정할 수는 없으니 넣으실 내용물의 용도에 따라 가능한 비슷한 음식물·음료를 기기에 넣어 주시기를 권장 드립니다.

						
음료	과일	야채	조제 식품	와인	아이스크림	고기
5°C	5 ~ 8°C	3 ~ 10°C	4°C	10°C	-10°C	-18°C



충전식 휴대용 배터리 및 배터리 전용 충전 어댑터는 별매입니다.

충전식 휴대용 배터리 작동법 (별매)

※ 다음은 별매품으로 판매 중인 충전식 휴대용 배터리에 대한 설명 및 사용 방법입니다.

충전식 휴대용 배터리를 구매하신 고객에게만 해당되는 사항입니다.

충전식 휴대용 배터리를 기기에서 꺼내서 충전을 할 수 있는 소형 어댑터를 사용하면 더욱 편리하게 배터리를 충전하실 수 있습니다. (소형 어댑터는 별매이며, 배터리를 구매한 고객에게만 해당)

① 연결 표시등

녹색: 기기에 가정용 어댑터 또는 시거잭이 연결되었을 시,
파란색: 가정용 어댑터 또는 시거잭이 연결되지 않아 배터리
로만 기기 사용 시

② 배터리 잔량 표시등 (현재 남아있는 배터리 잔량 표시)

완충 시 4칸의 파란 불빛으로 표기, 방전 시 불빛 없음

③ 전원 버튼

④ DC 충전 포트

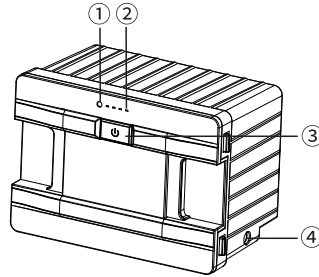

배터리 사양

모델	MCRBT-A01
용량	15,600mAh / 173Wh
정격 전압	11.1V
충전 시 최대 사용 전압	12.6V, 3A

① 전원 버튼을 길게 눌러서 배터리의 전원을 켜거나 끌 수 있습니다.

② 전원이 꺼진 상태에서 전원 버튼을 짧게 한번 누르시면 현재 배터리에 남아 있는 배터리의 잔량이 표시됩니다.

⚠ 경고

절대로 배터리를 분해하거나 개조하려는 시도를 하지 마십시오.



충전식 휴대용 배터리 및 배터리 전용 충전 어댑터는 별매입니다.

배터리 충전 방법 (참고용)

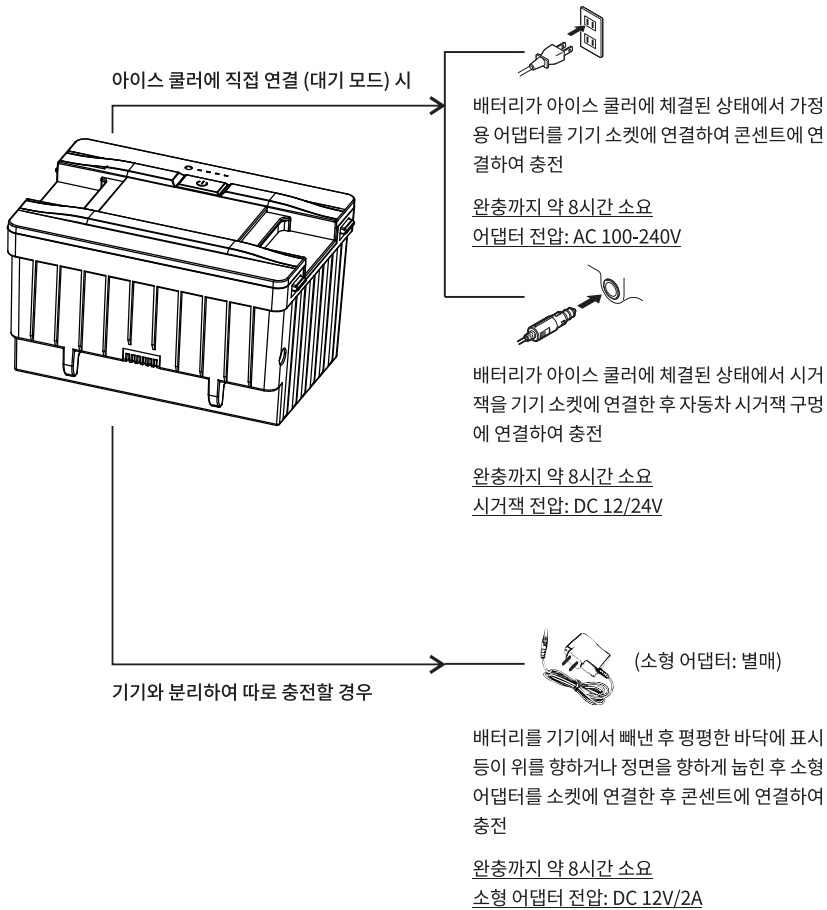



충전식 휴대용 배터리 및 배터리 전용 충전 어댑터는 별매입니다.

배터리 충전 방법 (참고용)

※주의

배터리를 세로로 세우거나 표시등이 바닥을 향하게 위치하지 마십시오.
시중에 판매하는 호환용 소형 어댑터를 사용하면 화재 또는 폭발의 위험이 있으니
반드시 본 기기에 별도 판매하는 정품 소형 어댑터를
구매하셔서 사용하시기 바랍니다.

※참고

배터리를 기기에 삽입한 상태에서 충전 시
기기의 전원을 끈 상태에서 충전해 주시기를 권장 드립니다.
기기의 전원이 켜진 상태에서 배터리를 충전하면
충전된 전력이 컴프레서에 주로 전달됩니다.



충전식 휴대용 배터리 및 배터리 전용 충전 어댑터는 별매입니다.

배터리 충전 방법 (참고용)

완충 후 배터리 사용 시간 (참고용)	배터리 보호 모드 L(약) 기준으로 배터리 완충 후 약 4시간 동안 사용 가능합니다. 항상 L 모드로 사용하시기 권장합니다. L(약): 약 4시간 M(중): 약 1시간 H(강): 약 30분 (기준: 내부 비운 상태, 실외 온도 25°C, 내부 설정 온도 -18°C)
	기기 내부 온도가 안정화된 상태에서 기기 내부 온도가 2~8°C (실온도 25°C, L 모드 기준) 사이로 설정된 경우 약 12시간까지 사용 가능합니다.
	해당 데이터는 참고용이며 실제 사용 시 외부 환경 및 내부 적재한 내용물에 따라 사용 시간은 상이할 수 있습니다.
	기기를 사용하지 않을 경우 배터리를 분리하거나 또는 배터리 전원을 끄셔야 방전되는 것을 방지할 수 있습니다.



본 사용 설명서를 완전히 숙지하신 후 기기를 작동하시기 바랍니다.

애플리케이션 연동하여 작동하기

※ 본 기기는 아이폰 또는 안드로이드 폰의 애플리케이션을 다운로드하여 블루투스를 켜 상태에서 기기와 연동시켜 스마트폰으로 기기를 작동할 수 있는 기능이 있습니다.
기본적으로 기기 자체로 컨트롤을 하여도 문제가 없지만 스마트한 사용을 원하신다면 다음 방법을 통해 애플리케이션과 연동하여 기기를 다루실 수 있습니다.

1. 아이폰 유저라면 'App store', 안드로이드 유저라면 'Google play'에서 'Car fridge freezer'를 검색하시거나 아래 QR 코드를 스캔하여 해당 애플리케이션을 다운로드하시기 바랍니다.



IOS



Android

QR 코드: 아이폰 전용

QR 코드: 안드로이드 전용

2. 스마트폰 설정에서 'Bluetooth'를 '켄' 위치로 지정해 주시기 바랍니다.
애플리케이션을 시작한 후 'Start scanning fridge' (기기 찾기) 버튼을 클릭해 주십시오.
기기 찾기 단계에서 '차량용 아이스 쿨러' 아이콘이 뜨면 해당 아이콘을 클릭해 주십시오.

(처음 기기를 연결할 시 애플리케이션은 아이스 쿨러 기기의 컨트롤 패널에 있는  설정 버튼을 누르라고 지시를 합니다. 기기의 컨트롤 패널의 설정 버튼을 지시에 따라 눌러 주시면 이제 기기와 스마트폰이 연동이 완료됩니다. 해당 작업은 처음 기기와 스마트폰 연동 시에만 하시면 됩니다.)

Bluetooth가 켜지지 않은 상태에서 애플리케이션을 여시면 설정으로 유도하여 Bluetooth를 '켄'으로 설정하도록 안내 '팝업창'이 스마트폰 화면에 표시되니 절차를 따라서 Bluetooth를 '켄'으로 설정해 주시면 됩니다.



본 사용 설명서를 완전히 숙지하신 후 기기를 작동하시기 바랍니다.

애플리케이션 연동하여 작동하기

※ 간혹 Bluetooth 설정 화면에서 세부 기기를 선택하라는 화면이 뜨는 경우가 있는데 이때는 'Car Air Purifier' 또는 'WT-0001'을 선택해 주시면 됩니다.

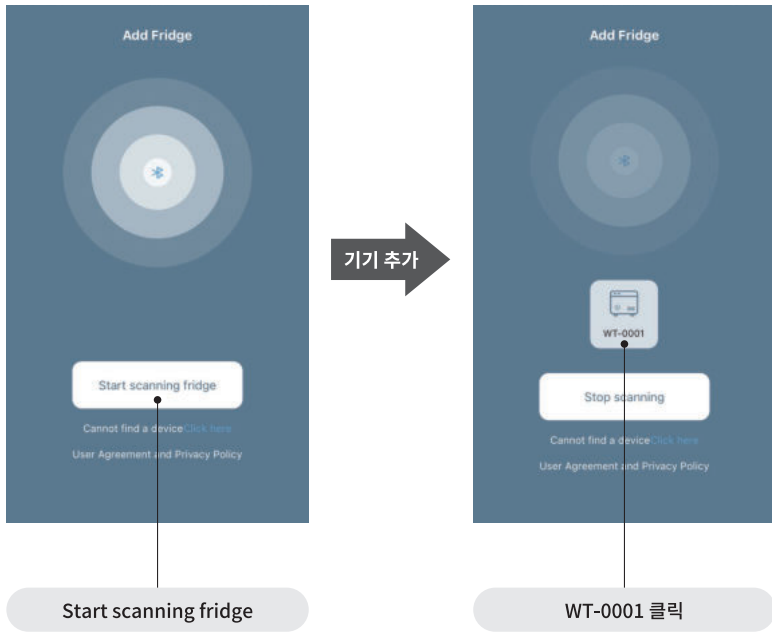



본 사용 설명서를 완전히 숙지하신 후 기기를 작동하시기 바랍니다.

애플리케이션 연동하여 작동하기

※ 간혹 Bluetooth 설정 화면에서 세부 기기를 선택하라는 화면이 뜨는 경우가 있는데 이때는 'Car Air Purifier' 또는 'WT-0001'을 선택해 주시면 됩니다.



Car Air Purifier

WT-0001



해당 버튼들을 사용하여 기기 본체의 컨트롤 패널에 있는 모든 기능들을 스마트폰으로 손쉽게 조절하실 수 있습니다.

애플리케이션 연동하여 작동하기

- 스마트폰 애플리케이션에 기기를 추가하면 기기의 표시창에 'APP'로 표기됩니다.
- 연동이 완료되면 아래와 같은 화면이 스마트폰 화면에 표시되며 다음과 같이 사용할 수 있습니다.

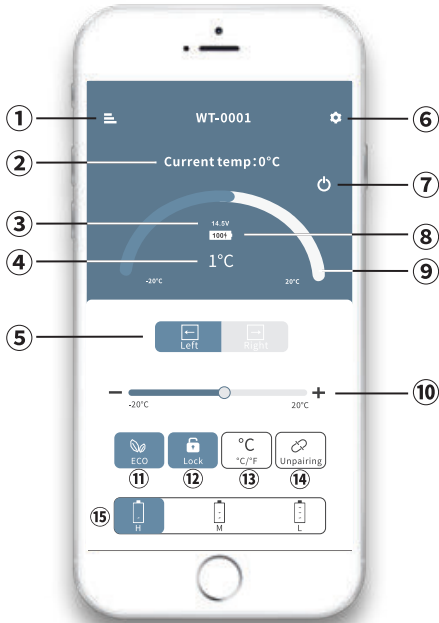

①	메뉴 버튼
②	현재 기기 내부 온도 표시 (화면상 예시: 0°C)
③	현재 사용 전압 표시
④	설정할 기기 내부 온도 (화면상 예시: 1°C, 스마트폰 중앙에 조절 온도가 표기됩니다.)
⑤	냉장/냉동칸 변환: 본 기기는 왼칸·오른칸으로 분리된 제품이 아니고 전체 냉장·냉동칸이 Left로 지정되어 있습니다.
⑥	설정 버튼
⑦	전원 버튼
⑧	현재 배터리 잔량 표시
⑨~⑩	온도 조절: 온도 조절은 손가락으로 슬라이드 하시거나 - + 버튼을 눌러 기기 내부의 온도를 내리거나 올리실 수 있습니다. (화면상 예시: 1°C, 스마트폰 화면 중앙에 조절 온도가 표기됩니다.)
⑪	ECO: 에너지 절약 모드로 변환



해당 버튼들을 사용하여 기기 본체의 컨트롤 패널에 있는 모든 기능들을 스마트폰으로 손쉽게 조절하실 수 있습니다.

애플리케이션 연동하여 작동하기

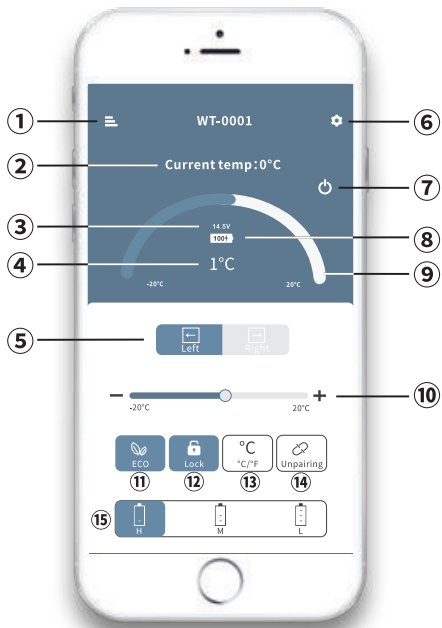

⑫	<p>Lock: 잠금 기능 (기기의 컨트롤 패널 버튼을 눌러도 조절되지 않습니다.) 잠금 해제 (본 버튼을 한 번 더 누르시면 잠금이 해제됩니다.)</p>
<p>참고! 잠금이 된 상태에서는 해당 애플리케이션을 통해서만 기기가 조절되어 유아 및 어린이가 기기의 컨트롤 패널을 만져도 반응을 하지 않습니다.</p>	
⑬	<p>°C: °C 또는 °F로 온도 표기 단위 변환</p>
⑭	<p>Unpairing: 연동 해제</p>
⑮	<p>배터리 모호 모드: H(강), M(중), L(약)</p>

※참고

해당 기기와 연동이 가능한 또 하나의 애플리케이션은 'Alpicool'로 검색하셔서 해당 애플리케이션을 다운로드하여 위 'Car Fridge Freezer' 애플리케이션과 동일한 방법으로 사용 가능합니다.



본 제품을 안전하게 사용할 수 있도록 아래 세척 방법을 준수해 주시기 바랍니다.

세척

1. 기기의 전원을 끄신 후 시거잭 또는 어댑터를 기기에서 분리해 주십시오.
2. 기기 외관 및 내부를 적신 천 또는 수건으로 닦아 주신 후 물기를 제거해 주십시오.
3. 기기를 물에 담그거나 물을 뿌려서 세척하지 마십시오.
4. 기기 표면 및 내부 손상을 방지하기 위하여 화학 성분이 들어간 세척제 및 거친 솔 등의 세척 도구를 사용하지 마십시오.



유지 보수

※ 기기를 장시간 동안 사용하지 않을 경우 다음 절차를 따라 주십시오.

1. 기기의 전원을 끄신 후 시거잭 또는 어댑터를 기기에서 분리해 주십시오.
2. 기기 내부에 보관되고 있는 모든 음식물·음료를 꺼내어 주십시오.
3. 부드러운 천 또는 수건을 사용하여 기기 내부 및 외부에 남아 있는 물기를 완전히 제거해 주십시오.
4. 시거잭, 어댑터를 기기 내부에 넣은 상태로 서늘하고 건조한 공간에 기기를 보관해 주십시오.
5. 기기 도어를 살짝 열어 놓은 상태로 유지하셔야 내부에 곰팡이 및 냄새가 발생하지 않으니 참고해 주시기 바랍니다.



본 제품을 안전하게 사용할 수 있도록 아래 세척 방법을 준수해 주시기 바랍니다.

해동

※ 습도 및 지속적인 냉동으로 인하여 기기 내부에 성에 또는 얼음이 형성될 수 있습니다.
이 현상이 지속되면 냉방 기능이 저하될 수 있으니 필요시 해동 작업을 해주셔야 합니다.
해동 작업은 다음과 같은 절차를 따라 주시기 바랍니다.

1. 기기의 전원을 끄신 후 시거잭 또는 어댑터를 기기에서 분리해 주십시오.
2. 기기 내부에 보관되고 있는 모든 음식물·음료를 꺼내어 주십시오.
3. 도어를 열어 놓은 상태로 성에 및 얼음이 완전히 녹을 때까지 기다려 주십시오.
4. 해동이 된 물을 마른 수건 및 천으로 완전히 닦아 물기를 제거해 주십시오.
덩어리가 큰 얼음덩어리 등은 커다란 주걱 또는 용기를 이용하여 꺼내어 주십시오.

경고

절대로 뾰족한 드라이버, 칼, 철 등의 도구를 사용하여 무리하게
해동이 되지 않은 상태의 얼음을 부수거나 깨려는 시도를 하지 마십시오.
기기의 전자 부품 부위 및 내부 손상의 위험이 있습니다.

경고

해동이 된 물을 무리하게 기기를 뒤집어서 쏟지 마십시오.
부상의 위험 또는 기기 고장의 원인이 될 수 있습니다.



아래 방법을 시도한 후에도 지속적으로 문제가 발생한다면 지정된 서비스 센터에 문의하여 적절한 조치 또는 수리를 받으시기 바랍니다.

문제 해결 가이드

고장 의심 증상	원인 및 해결 제시안
기기가 작동을 하지 않음	전원이 꺼져 있는지 확인 바랍니다.
	시거잭 또는 어댑터가 소켓에 정확히 체결되었는지 확인 바랍니다.
	전원 공급처의 전원이 원활히 공급되고 있는지 확인 바랍니다.
	연속적으로 전원을 켜고 끄는 행위를 반복하면 컴프레서의 반응 속도가 늦어져 기기가 작업을 시작하는 시간이 늦추어질 수 있습니다.
기기 내부가 차갑지 않음	도어를 수시로 열고 닫지 않았는지 확인 바랍니다.
	도어는 가급적 최소한으로 열고 닫아야 냉방이 유지됩니다.
	큰 덩어리의 뜨거운 음식물을 기기 내부에 넣으시면 냉방이 저하됩니다.
	기기의 전원이 꺼진 상태로 오랫동안 있었다면 냉방이 되기까지 시간이 걸립니다.
기기 내부에서 물 흐르는 소음 발생	냉매가 이동하는 소리로 자연스러운 현상이며 고장이 아닙니다.
내용물이 얼어 버림	온도 설정을 너무 낮게 조절했습니다. 온도 설정을 얼지 않을 정도로 높여 주십시오.
물기가 외관 또는 도어 틈에 생성	본 현상은 내부 공기와 차가운 기기 내부가 만나면서 표면에 물이 맺히는 자연스러운 현상입니다.

※중요

만약 충전식 배터리를 사용하는 도중 표시창에 F1 표기가 된 경우 배터리를 기기에서 분리하시거나 배터리 전원을 꺼주시기 바랍니다. 또는 기기에 동봉된 가정용 어댑터를 연결하여 컴프레서 및 배터리에 전력을 공급하여 배터리가 방전되지 않도록 해주십시오.



아래 방법을 시도한 후에도 지속적으로 문제가 발생한다면 지정된 서비스 센터에 문의하여 적절한 조치 또는 수리를 받으시기 바랍니다.

문제 해결 가이드

고장 의심 증상	원인 및 해결 제시안
표시창에 F1 표기	추정 원인: 낮은 전압이 유입
	해결 방법: 배터리 보호 모드를 H에서 M, 또는 M에서 L로 조정
표시창에 F2 표기	추정 원인: 콘덴서 팬 과부하
	해결 방법: 전원 공급을 차단한 상태로 5분 이상 기다렸다가 재시작 시도
	해결 방법 시도 후에도 지속적인 F2 표기 시: 서비스 센터에 접수 바랍니다.
표시창에 F3 표기	추정 원인: 컴프레서를 너무 자주 작업했다가 멈추었다를 반복했음
	해결 방법: 전원 공급을 차단한 상태로 5분 이상 기다렸다가 재시작 시도
	해결 방법 시도 후에도 지속적인 F3 표기 시: 서비스 센터에 접수 바랍니다.
표시창에 F4 표기	추정 원인: 컴프레서가 반응하지 않음
	해결 방법: 전원 공급을 차단한 상태로 5분 이상 기다렸다가 재시작 시도
	해결 방법 시도 후에도 지속적인 F4 표기 시: 서비스 센터에 접수 바랍니다.
표시창에 F5 표기	추정 원인: 컴프레서 및 전자 기기 과부하
	해결 방법: 전원 공급을 차단한 상태로 5분 이상 기다렸다가 재시작 시도
	해결 방법 시도 후에도 지속적인 F5 표기 시: 서비스 센터에 접수 바랍니다.
표시창에 F6 표기	추정 원인: 입력값(설정값)이 컨트롤러에서 감지되지 않음
	해결 방법: 전원 공급을 차단한 상태로 5분 이상 기다렸다가 재시작 시도
	해결 방법 시도 후에도 지속적인 F6 표기 시: 서비스 센터에 접수 바랍니다.
표시창에 F7 표기 또는 F8 표기	추정 원인: 온도 센서 고장
	해결 방법: 서비스 센터에 접수 바랍니다.



본 사용 설명서를 완전히 숙지하신 후 기기를 작동하시기 바랍니다.

제품 사양

제품명	차량용 냉장고(아이스쿨러)
모델명	MCR-A40G
용량	40L
정격(Adapter)	100-240V, 50-60Hz, 1.2A-0.5A
정격(차량DC)	12V, 5.0A
단열발포제	Cyclopentane
기후등급	T, ST, N, SN
냉매 및 봉입량	R134a / 40g
온도 조절 범위	-20°C ~ 20°C
소음 레벨	<45dB
제품 크기	631 x 378 x 480 mm
제품 무게	약 14 kg



본 사용 설명서를 완전히 숙지하신 후 기기를 작동하시기 바랍니다.

제품 사양

제품명	차량용 냉장고(아이스쿨러)
모델명	MCR-A50G
용량	50L
정격(Adapter)	100-240V, 50-60Hz, 1.2A-0.5A
정격(차량DC)	12V, 5.0A
단열발포제	Cyclopentane
기후등급	T, ST, N, SN
냉매 및 봉입량	R134a / 40g
온도 조절 범위	-20°C ~ 20°C
소음 레벨	<45dB
제품 크기	631 x 378 x 550 mm
제품 무게	약 15 kg

폐가전 제품 처리

제품을 폐기할 시 반드시 구청의 적절한 절차를 따라 알맞게 분리수거를 해주십시오.
분리수거 진행 시 반드시 도어를 분리하여 유아 및 어린이가 기기 안에 갇히지 않게 해주십시오.



제품보증서

차량용 아이스쿨러
(가정용)
품질보증기간 1년

판매자 상호 및 연락처	(☎)
구입일 (판매자 기입란)	년 월 일

- 일반 제품을 영업용으로 전환하여 사용할 경우의 보증기간은 반으로 단축 적용됩니다. (영업장, 하숙시설, 공공장소 등)
- 품질보증기간은 제품 구입일자 부터 기산하며, 구입일을 확인할 수 없을 때는 제품제조일 또는 수입통관일로부터 3개월이 경과한 날 부터 품질보증기간을 기산합니다.

유상 서비스

고장이 아닌 경우

(기구세척, 조정, 사용설명, 설치 등 제품고장이 아닌 경우)

- 사용설명 및 분해하지 않고 간단한 조정시
- 인터넷, 안테나, 유선신호 등 외부환경 문제시
- 배송된 제품 초기 설치 및 판매점에서 부실하게 설치해주어 재설치 시
- 제품의 이동, 이사 등으로 인한 설치 변경시
- 제품 내부 먼지 세척 및 이물 제거시
- 타사 제품(소프트웨어 포함)으로 인한 고장 및 고장 설명시
- 구입시 고객요구로 설치한 후 재설치시
- 고객의 필요에 다른 서비스 요청시 (해당제품)
*가스제품 열량변경, 제품청소 등

소비자 과실로 고장인 경우

- 소비자의 취급 부주의 및 잘못된 수리로 고장 발생시
- 가스종류, 가스압, 전기용량을 틀리게 사용하여 고장이 발생된 경우 (해당제품)
- 외부 충격이나 떨어뜨림 등에 의한 고장, 손상 발생시
- 당사에서 미지정된 소모품, 옵션품 사용으로 고장 발생시
- 당사에서 인정하지 않은 사람이 설치 또는 서비스를 실시하여 고장 발생시
- 사용설명서 내에 "주의사항"을 지키지 않아 고장 발생시

그밖의 경우

- 전제지변 (낙뢰, 화재, 염해, 수해 등)에 의한 고장 발생시
- 소모성 부품의 수명이 다한 경우
- 기본 설치 조건 외 추가설치시 유상 청구
- 전사품 구입시 외관품 수리는 유상 청구

◆ 무상서비스

품질 보증기간 이내에 정상적인 사용 상태에서 발생한 고장 또는 결함.

- ※ 고장이 아닌 경우 서비스를 요청하면 요금이 청구되므로 서비스 신청전 사용설명서를 참고해 주십시오.
- ※ 이 보증서는 대한민국에서만 사용되며 다시 발행하지 않으므로 사용설명서와 함께 잘 보관해 주십시오.

■ 수입원 : (주)매직쉐프

■ A/S 및 문의처 : 031-547-2000

MCR-A40G / MCR-A50G
매 직 슈 프 차 량 용 아 이 스 쿨 러

※ 본 제품은 소비자기본법에 의한 소비자 분쟁해결 기준에 의거하여 교환 또는 보상을 받을 수 있습니다.

• 반품 및 교환처 : 구입처 • A/S 및 문의처 : 031-547-2000