



사용설명서

매 직 웨 프 제 빙 기



MIM-DR15B

반드시 사용설명서를 읽어보시고 올바르게 제품을 사용해 주시기 바랍니다.

사용설명서는 사용자가 언제든지 볼 수 있는 곳에 보관하여 주십시오.

본 기기는 가정용 및 실내용으로 제작되었으며 상업용 및 실외용 등 용도 이외의 사용을 금지합니다.



1929년에 설립된 이래 약 90년간 “내 집에 꼭 맞는 제품 : SO RIGHT AT HOME”
이라는 슬로건으로 브랜드가 목적하는 (TARGET) 고객에게 꼭 맞는 (RIGHT) 제품을
알맞은 (RIGHT) 가격에 공급해 왔습니다.



반드시 "안전 수칙"을 읽으시고 올바르게 제품을 사용하시기 바랍니다.

목차

1. 안전 수칙 사항	3
2. 제품 구성 및 사양	5
2.1 제품 구성	5
2.2 제품 사양	7
3. 사용 방법	8
3.1 조작부 설명	8
3.2 사용 방법	9
3.3 세척 및 관리	10
3.4 문제 해결 가이드	12

1. 안전 수칙 사항

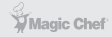

반드시 "안전 수칙"을 읽으시고 올바르게 제품을 사용하시기 바랍니다.
안전 수칙을 지키지 않은 경우 심각한 상해나 사망 또는 제품이 손상될 수 있습니다.

1. 안전 수칙 사항

1. 본 기기는 가정용 및 이와 유사한 용도에 사용하도록 제작되었습니다.
 - 상점, 사무실의 탕비실 구역과 기타 작업 환경
 - 농장 및 호텔, 모텔 및 기타 주거형 환경의 사용자에게 의해 아침 식사를 제공하는 숙박 환경
 - 음식 서비스 및 유사한 비소매 용도
2. 이 기기는 신체, 감각, 정신 능력이 결여되어 있거나 경험과 지식이 부족하여 감독이나 지시 없이는 안전하게 기기를 사용할 수 없는 사람(어린이 포함)이 사용하도록 만들어지지 않았습니다.
3. 어린이가 기기를 가지고 놀지 않도록 각별한 주의를 기울여 주시기 바랍니다.
4. 본 기기를 가연성 가스나 인화성 물질, 화기와 가까운 곳에 설치하지 마십시오.
5. 가스가 새는 공간에서 본 기기를 사용하지 마십시오.
6. 본 기기는 반드시 정격 16A 이상의 교류 220V 전용 콘센트에서만 사용해 주십시오.
경고! 제품 뒷면에 여러 개의 휴대용 콘센트 또는 휴대용 전원 공급 장치를 두지 마십시오.
7. 본 기기는 반드시 접지가 되어 있는 전용 콘센트에 연결해 사용하여야 합니다.
8. **경고!** 제품을 배치할 때 전원 코드가 막혀있거나 손상되었는지 확인하십시오.
9. 절대로 젖은 손으로 전원 플러그 및 코드를 만지지 마십시오.
10. 전원 코드 및 플러그가 손상된 경우 절대로 기기를 사용하지 마시고 지정된 서비스 센터에 접수하여 교체 또는 수리를 받으시기 바랍니다.
11. 전원 코드, 본체를 절대로 물이나 기타 액체에 담그지 마십시오.
12. 제품 청소 또는 장기간 제품을 사용하지 않을 경우, 천둥 또는 번개가 치는 경우에는 반드시 전원 플러그를 뽑아 주십시오.
13. 인화성 물질 및 액체를 기기 안에 보관하지 마십시오.
14. 절대로 본 기기를 임의로 분해하거나 수리, 개조하지 마십시오.
15. 동상의 위험이 있으니 제빙기 사용 및 제빙 과정에서 절대 제빙봉을 만지지 마십시오.
16. 제빙기 설치 시, 벽면과 일정한 여유 공간을 확보해 주십시오.
17. 제빙기 사용 시, 절대 기기를 방치해 두지 마십시오.

1. 안전 수칙 사항

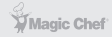

반드시 "안전 수칙"을 읽으시고 올바르게 제품을 사용하시기 바랍니다.
안전 수칙을 지키지 않은 경우 심각한 상해나 사망 또는 제품이 손상될 수 있습니다.

1. 안전 수칙 사항

18. **주의!** 본 제빙기는 컴프레서를 사용하기에 기기를 눕히거나 뒤집어 놓지 마십시오.
기기를 눕히거나 뒤집어 놓으셨다면 기기 안정화를 위해 최소 2시간 동안 기기를 반듯이 놓은 채 기다려 주신 후 사용해 주십시오.
19. 용도 이외로 사용하지 마십시오.
20. **경고!** 본 제품은 마실 수 있는 깨끗한 물만 사용할 수 있습니다.
음료수, 수질 상태가 좋지 않은 물은 사용하지 않습니다.
21. 인화성 물질이 있는 액체로 본 기기를 세척하지 마십시오.
22. 본 기기를 비에 노출시키지 마십시오.
23. 본 기기는 인화성 냉매를 사용합니다.

⚠ 경고

- **경고!** 기기 외곽이나 매입형 구조에서 송풍기 구멍을 청결히 유지해 주십시오.
- **경고!** 제조자에 의해 권고된 것 이외의 기계 장치나 성에 제거 과정을 가속화하는 기타 방법을 사용하지 마십시오.
- **경고!** 냉매 회로를 손상시키지 마십시오.
- **경고!** 제조자에 의해 권고된 유형의 기기가 아닌 경우에는 기기의 음식 저장고 내부에서 전기 기기를 사용하지 마십시오.

⚠ 주의

- 화재 위험 / 인화성 물질



2. 제품 구성 및 사양



반드시 사용설명서를 읽어보시고 올바르게 제품을 사용해 주시기 바랍니다.

2.1 제품 구성

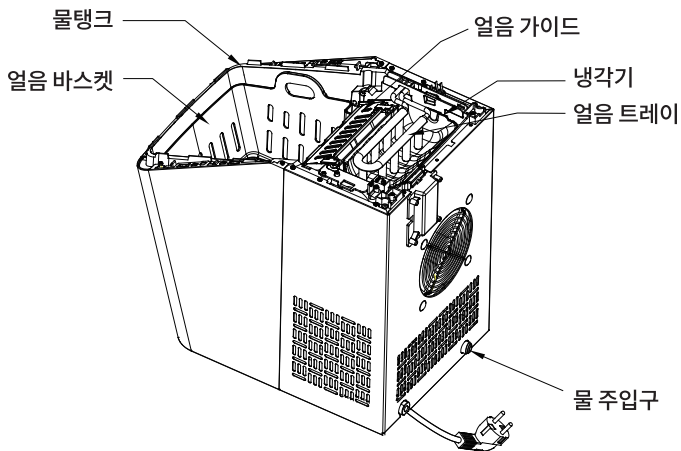

2. 제품 구성 및 사양



반드시 사용설명서를 읽어보시고 올바르게 제품을 사용해 주시기 바랍니다.

2.1 제품 구성

다이오드 적외선 수신부

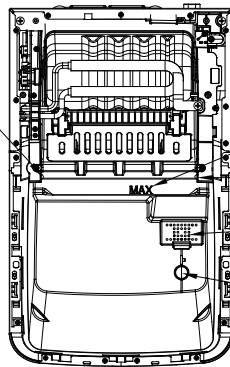

최대 수위선

다이오드 적외선 발광부

필터

배수 마개

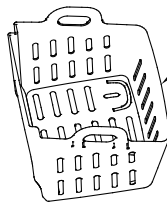

얼음 바스켓



얼음 주걱

2. 제품 구성 및 사양

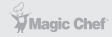

반드시 사용설명서를 읽어보시고 올바르게 제품을 사용해 주시기 바랍니다.

2.2 제품 사양

모델명	MIM-DR15B
정격전압 및 주파수	AC 220-240V, 60Hz, 0.7A
정격소비전력	130W
단열발포제	사이클로펜테인(Cyclopentane)
기후등급	온대(N)
냉매 및 봉입량	R600a / 24g
제품 크기	400(L) x 246(W) x 430(H)mm
제품 무게	약 11kg

제빙기에 정수기 연결 (유상 서비스)

본 제품에 정수기를 직접 연결하여 사용하실 수 있습니다.
정수기 사양, 수압에 따라 정수기 연결 사용이 어려울 수도 있기에 자세한 사항은
당사가 지정한 서비스 센터에 문의하시어 전문 기술자의 서비스를 받으시기 바랍니다.
본 서비스는 유상 서비스입니다.

폐가전제품 처리 방법



본 제품은 가연성 가스(이소부탄, R600a)를 냉매로 사용하고 있습니다.
제품 폐기 시 반드시 가까운 지역주민센터 혹은 폐기 전문 업체에 연락하십시오.

3. 사용 방법



반드시 사용설명서를 읽어보시고 올바르게 제품을 사용해 주시기 바랍니다.

3.1 조작부 설명

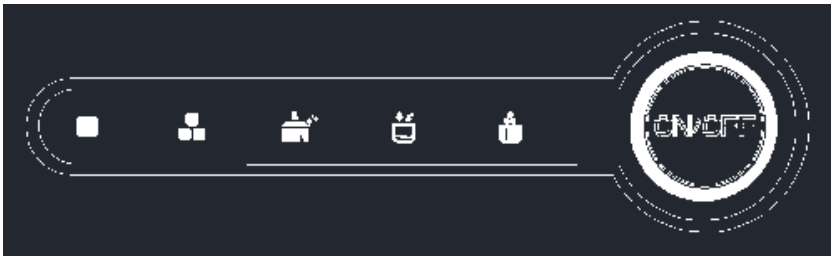

아이콘	기능	설명
	큰 사이즈 얼음	큰 사이즈 얼음 선택 시 표시등이 켜집니다.
	작은 사이즈 얼음	작은 사이즈 얼음 선택 시 표시등이 켜집니다.
	제빙기 세척	제빙기 세척 작업 진행 시 표시등이 켜집니다.
	물 부족	물탱크에 물이 부족할 경우 표시등이 켜집니다.
	공간 부족	얼음 바스켓이 꽉 찼을 경우 표시등이 켜집니다.
ON/OFF	전원 버튼	버튼을 눌러 기기 작동 / 멈춤 / 얼음 크기 / 세척을 선택할 수 있습니다.
	제빙 작업	제빙기 작동 시 표시등이 켜집니다.

3. 사용 방법



반드시 사용설명서를 읽어보시고 올바르게 제품을 사용해 주시기 바랍니다.

3.2 사용 방법

1. 제빙기 바닥면에 있는 배수 마개가 닫혀 있는지 확인하십시오.
2. 전원을 연결하시면 ON/OFF 표시등이 깜빡입니다.
3. 상판 뚜껑을 열고 얼음 바스켓을 꺼내 주십시오.
4. 물탱크에 물을 추가해 주십시오.



주의! 최대 수위 표시선 이하로 물을 추가해 주십시오.

경고! 마실 수 있는 깨끗한 물만 사용 가능합니다.

음료수, 수질 상태가 좋지 않은 물은 사용하지 않습니다.

5. 얼음 바스켓을 원래 위치에 장착하신 후 뚜껑을 닫아 주십시오.
6. ON/OFF 버튼을 약 3초간 누르시면 ON/OFF 표시등이 깜빡입니다.
7. ON/OFF 버튼을 눌러 얼음 크기를 선택해 주십시오.



8. 얼음 크기 선택 후 ON/OFF 버튼을 누르시면 제빙 작업이 시작됩니다.
9. 제빙 주기는 약 7~15분이며 실내 온도, 수온에 따라 차이가 있을 수 있습니다.

10. 얼음 바스켓에 얼음이 가득 찼을 경우, 공간 부족 표시등이 켜지며 기기는 작동을 멈춥니다. 얼음 바스켓에 있는 얼음을 꺼내고 뚜껑을 닫으면 약 5초 후 제빙 작업이 다시 시작됩니다.



11. 물탱크에 물이 부족할 경우, 물 부족 표시등이 켜지며 기기는 작동을 멈춥니다. 최대 수위선 이하로 물을 보충한 다음 뚜껑을 닫고 전원 버튼을 누르시면 제빙 작업이 다시 시작됩니다.



12. 충분한 얼음이 만들어졌다면 전원 버튼을 눌러 기기 작동을 멈추신 후 플러그를 콘센트에서 뽑아 주십시오.
13. 물탱크에 저장된 물은 제때에 교체해 주십시오.
14. 장기간 제빙기를 사용하지 않을 경우 물탱크의 물을 빼주시기 바랍니다.

3. 사용 방법



반드시 사용설명서를 읽어보시고 올바르게 제품을 사용해 주시기 바랍니다.

3.3 세척 및 관리

1. 전원 플러그를 콘센트에서 뽑아 주십시오.
2. 뚜껑을 열고 얼음 트레이를 뒤로 살짝 밀어 주시면 얼음 트레이에 있는 물이 물탱크 안으로 내려갑니다.
3. 물을 쏟고자 하는 위치에서 제빙기를 앞으로 최소 5.5cm 이상 당긴 후 배수 마개를 열어 물탱크에 있는 물을 버려 주십시오. (그림 Fig. 1 참조)
배수 마개는 제품 바닥면에 있습니다. (배수 마개 위치: 그림 Fig. 2 참조)
(제품을 뒤집지 마십시오.)

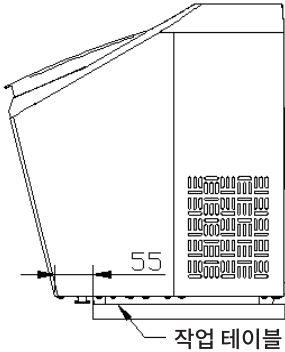

Fig. 1

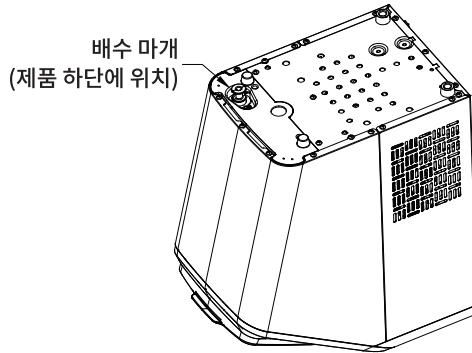
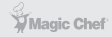

Fig. 2

4. 물탱크에 있는 물을 버려 주신 후 배수 마개를 다시 원위치에 체결해 주십시오.
5. 물탱크에 깨끗한 물을 추가하여 주시고 전원을 연결해 주십시오.
6. ON/OFF 버튼을 순차적으로 눌러 제빙기 세척 기능을 선택해 주십시오.
제빙기 세척 기능이 선택되면 제빙기 세척 표시등이 깜빡입니다.
ON/OFF 버튼을 눌러 세척 작업을 시작해 주십시오.
7. 세척 작업은 약 6분간 소요됩니다. 세척이 완료되면 기기는 "대기 모드"로 진입합니다.



3. 사용 방법



반드시 사용설명서를 읽어보시고 올바르게 제품을 사용해 주시기 바랍니다.

3.3 세척 및 관리

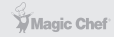

8. 전원 플러그를 콘센트에서 뽑아 주시고 배수 작업을 다시 시행해 주십시오.
9. 얼음 바스켓을 꺼낸 후, 깨끗한 수건과 식초를 사용하여 제빙기 내부를 닦아 주십시오.
다음 깨끗한 수건으로 식초를 닦아내 주십시오.
10. 세탁용 세제, 강한 산성 또는 알칼리성의 화학 세제는 사용하지 마십시오.
11. 냉각기(제빙봉) 부분은 세척을 하지 마십시오.
12. 부드러운 젖은 수건으로 제빙기 외부를 닦아 주신 후 마른 수건으로 물기를 제거해 주십시오.
13. 얼음 바스켓과 얼음 주걱은 따뜻한 물로 세척하신 후 물기를 제거해 주십시오.
14. 제빙기 외관은 부드러운 젖은 수건으로 닦아 주신 후 마른 수건으로 물기를 제거해 주십시오.
15. 장기간 제빙기를 사용하지 않을 경우 물탱크 안의 물은 완전히 빼주십시오.

3. 사용 방법



본 기기를 사용하시다가 고장 또는 오작동이 의심될 경우 서비스 센터에 접수하기 전 먼저 아래 문제 해결 가이드를 보시고 시행해 주시기 바랍니다.

3.4 문제 해결 가이드

증상	추정 원인	해결 제안
[물 부족] 표시등에 불이 켜짐 	1. 물탱크의 물이 부족함 2. 물탱크 하단에 물때 생성 3. 펌프의 오작동 4. 호스 연결 사용 시 호스가 연결되지 않았거나 볼 밸브가 잠금으로 되어 있음	1. 물탱크에 물을 보충해 주십시오. 2. 세척을 해 주십시오. 3. 지정된 서비스 센터에 접수해 주십시오. 4. 호스 연결 후 볼 밸브를 '열림'으로 해 주십시오.
[공간 부족] 표시등에 불이 켜짐 	1. 얼음 바스켓에 얼음이 꽉 차 있음 2. 다이오드 발광부 및 수신부가 작동하지 않음	1. 얼음 바스켓의 얼음을 옮겨 주십시오. 2. 다이오드 적외선 발광 부위와 다이오드 적외선 수신 부위에 묻어 있는 이물질 제거하시거나 닦아 주십시오. 위 작업을 실행했고 기기를 재가동 시켰음에도 불구하고 작동이 되지 않는다면 서비스 센터에 수리 의뢰하시기 바랍니다.
[공간 부족] 표시등 불이 깜빡임 	얼음 가이드가 막혀 있음	얼음 가이드와 얼음 트레이 사이에 끼인 얼음을 제거해 주십시오. 얼음 및 기타 이물질을 제거한 후에도 불이 깜빡인다면 서비스 센터에 의뢰하시기 바랍니다.
제빙기가 작동하지 않음	얼음 트레이가 제 위치에 있지 않음	얼음 트레이에 있는 얼음을 모두 제거하신 후 전원 버튼을 다시 눌러 주십시오. 얼음 및 기타 이물질을 제거한 후에도 불이 깜빡인다면 서비스 센터에 의뢰하시기 바랍니다.

3. 사용 방법



본 기기를 사용하시다가 고장 또는 오작동이 의심될 경우 서비스 센터에 접수하기 전 먼저 아래 문제 해결 가이드를 보시고 시행해 주시기 바랍니다.

3.4 문제 해결 가이드

증상	추정 원인	해결 제안
얼음 바스켓에 얼음이 꽉 찼는데도 [공간 부족] 표시등에 불이 켜지지 않음	적외선 감지 기능이 직사광선의 영향을 받아 작동하지 않음	제빙기의 전원을 끄신 후 플러그를 분리한 후 직사광선 및 열이 없는 공간으로 기기를 이동하신 후 재작동을 시도해 보십시오.
얼음이 붙어서 생성됩니다.	1. 제빙 작업을 너무 오랫동안 계속하셨습니다. 2. 물탱크 안에 있는 물이 너무 차갑습니다.	1. 작업을 멈추시고 제빙기 안의 얼음이 완전히 녹을 때까지 기다려 주신 후 재작동을 시도해 보십시오. 2. 8°C 에서 25°C 사이의 상온 상태의 물을 사용하시기 바랍니다.
제빙 작업 주기는 정상으로 보이나 얼음이 생성되지 않습니다.	1. 실내 온도 또는 사용하는 물의 온도가 너무 높습니다. 2. 냉각 시스템이 새거나 막혔습니다.	1. 제빙기를 사용하는 실내 온도가 32°C 를 넘지 않도록 해 주시며 찬물을 섞어 주시기 바랍니다. 2. 서비스 센터에 수리를 의뢰하시기 바랍니다.
얼음 상태가 좋지 않습니다.	1. 공기가 원활히 배출이 되지 않습니다. 2. 물 온도가 너무 높습니다. 3. 실내 온도가 너무 높습니다.	1. 벽에서 최소 20cm 이상 공간을 두어 공기가 원활히 배출될 수 있도록 해 주십시오. 2. 물탱크에 사용하는 물의 온도는 8°C 에서 28°C 사이가 좋습니다. 3. 사용하시는 실내 온도는 32°C를 넘지 않아야 합니다.

제품보증서

제빙기
(가정용)
품질보증기간 1년

판매자 상호 및 연락처	(☎)
구입일 (판매자 기입란)	년 월 일

- 일반 제품을 영업용으로 전환하여 사용할 경우의 보증기간은 반으로 단축 적용됩니다. (영업장, 하숙시설, 공공장소 등)
- 품질보증기간은 제품 구입일자부터 기산하며, 구입일을 확인할 수 없을 때는 제품제조일 또는 수입통관일로부터 3개월이 경과한 날부터 품질보증기간을 기산합니다.

유상 서비스

고장이 아닌 경우

(기구세척, 조정, 사용설명, 설치 등 제품고장이 아닌 경우)

- 사용설명 및 분해하지 않고 간단한 조정시
- 인터넷, 안테나, 유선번호 등 외부환경 문제시
- 배송된 제품 초기 설치 및 판매점에서 부실하게 설치해주어 재설치 시
- 제품의 이동, 이사 등으로 인한 설치 변경시
- 제품 내부 먼지 세척 및 이물 제거시
- 타사 제품(소프트웨어 포함)으로 인한 고장 및 고장 설명시
- 구입시 고객요구로 설치한 후 재설치시
- 고객의 필요에 다른 서비스 요청시 (해당제품)
*가스제품 열량변경, 제품청소 등

소비자 과실로 고장인 경우

- 소비자의 취급 부주의 및 잘못된 수리로 고장 발생시
- 가스종류, 가스압, 전기용량을 틀리게 사용하여 고장이 발생된 경우 (해당제품)
- 외부 충격이나 떨어뜨림 등에 의한 고장, 손상 발생시
- 당사에서 미지정한 소모품, 옵션품 사용으로 고장 발생시
- 당사에서 인정하지 않은 사람이 설치 또는 서비스를 실시하여 고장 발생시
- 사용설명서 내에 "주의사항"을 지키지 않아 고장 발생시

그밖의 경우

- 천재지변 (낙뢰, 화재, 연해, 수해 등)에 의한 고장 발생시
- 소모성 부품의 수명이 다한 경우
- 기본 설치 조건 외 추가설치시 유상 청구
- 전시품 구입시 외관품 수리는 유상 청구

◆ 무상서비스

품질 보증기간 이내에 정상적인 사용 상태에서 발생한 고장 또는 결함.

- ※ 고장이 아닌 경우 서비스를 요청하면 요금이 청구되므로 서비스 신청전 사용설명서를 참고하십시오.
- ※ 이 보증서는 대한민국에서만 사용되며 다시 발행하지 않으므로 사용설명서와 함께 잘 보관해 주십시오.

■ 수입원 : (주)매직쉐프
■ A/S 및 문의처 : 031-547-2000

MIM-DR15B
매 직 쉘 프 제 빙 기

※ 본 제품은 소비자기분법에 의한 소비자 분쟁해결 기준에 의거하여 교환 또는 보상을 받을 수 있습니다.

• 반품 및 교환처 : 구입처 • A/S 및 문의처 : 031-547-2000