



사용설명서

매 직 웨 프 식 기 세 척 기



MEDW-B06B

반드시 사용설명서를 읽어보시고 올바르게 제품을 사용해 주시기 바랍니다.

사용설명서는 사용자가 언제든지 볼 수 있는 곳에 보관하여 주십시오.

본 기기는 가정용 및 실내용으로 제작되었으며 상업용 및 실외용 등 용도 이외의 사용을 금지합니다.



1929년에 설립된 이래 약 90년간 “내 집에 꼭 맞는 제품 : SO RIGHT AT HOME”
이라는 슬로건으로 브랜드가 목적하는 (TARGET) 고객에게 꼭 맞는 (RIGHT) 제품을
알맞은 (RIGHT) 가격에 공급해 왔습니다.



반드시 "안전 수칙"을 읽으시고 올바르게 제품을 사용하시기 바랍니다.

목차

1. 안전 수칙 사항	3
2. 제품 구성	6
2.1 제품 구조 및 명칭	6
2.2 조작부 설명	9
3. 사용 방법	10
3.1 자가 설치	10
3.2 세척 준비	12
3.3 식기 배열 방법	14
3.4 세척	16
3.5 예약	19
3.6 잠금	20
3.7 린스 보충	20
4. 청소	21
4.1 내부 청소	21
4.2 노즐 청소	22
5. 고장 신고 전 확인사항	23
5.1 고장 신고 전 확인사항	23
6. 제품 사양	29
6.1 제품 사양	29
6.2 폐가전제품 처리 방법	29

1. 안전 수칙 사항

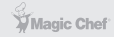

반드시 "안전 수칙"을 읽으시고 올바르게 제품을 사용하시기 바랍니다.
안전 수칙을 지키지 않은 경우 심각한 상해나 사망 또는 제품이 손상될 수 있습니다.

1. 안전 수칙 사항

제품 설치

⚠ 주의

- 카펫 위, 습기가 많은 장소, 비바람에 노출된 장소나 물이 튀는 장소에 설치하지 마십시오.
- 바닥이 단단하고 수평인 장소에 제품을 설치하십시오.
- 가연성 가스나 인화성 물질 등과 가까운 곳에 제품을 설치하지 마십시오.
- 본 기기는 반드시 접지가 되어 있는 정격 16A 이상의 교류 220V 전용 콘센트에서만 사용해 주십시오.
- 전원 플러그를 뽑기 쉬운 장소에 제품을 설치하십시오.
- 열기구나 배관같은 뜨거운 물체에 호스가 닿지 않도록 설치하십시오.
- 배수 호스는 제품 뒷면보다 낮게 설치하십시오.
- 본 제품은 냉수 혹은 섭씨 40도 미만의 온수를 사용하여야 합니다.
- 식기세척기 설치 시 공급된 호스를 사용하고 낡은 호스는 재사용하지 마십시오.
- 설치 후 호스 접속부 누수를 반드시 확인하십시오.
- 설치가 완료되지 않은 상태에서 절대로 전원을 연결하지 마십시오.
- 절대 젖은 손으로 전원 플러그 및 코드를 만지지 마십시오.
- 전원 코드를 무리하게 구부리거나 잡아당기지 마십시오.
- 전원 코드 및 플러그가 손상된 경우 절대로 기기를 사용하지 마시고 지정된 서비스 센터에 접수하여 교체 또는 수리를 받으시기 바랍니다.
- 제품에 사용된 포장재는 어린이가 가지고 놀지 않도록 바로 폐기하십시오.

1. 안전 수칙 사항

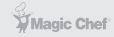

반드시 "안전 수칙"을 읽으시고 올바르게 제품을 사용하시기 바랍니다.
안전 수칙을 지키지 않은 경우 심각한 상해나 사망 또는 제품이 손상될 수 있습니다.

1. 안전 수칙 사항

제품 사용

⚠ 주의

- 본 기기는 다음과 같이 가정용 및 이와 유사한 용도에 사용되도록 만들어졌습니다.
 - 농장
 - 호텔, 모텔 기타 주거 환경에 투숙한 고객
 - 조식 제공 숙박형 환경
- 가정용 식기세척 이외의 용도로 사용하지 마십시오.
- 이 기기는 신체, 감각, 정신 능력이 결여되어 있거나 경험과 지식이 부족하여 감독이나 지시 없이 안전하게 기기를 사용할 수 없는 사람(어린이 포함)이 사용하도록 만들어지지 않았습니다.
- 어린이가 기기를 가지고 놀거나 조작 및 작동을 하지 않도록 하십시오.
- 전문 서비스기사 외의 사람이 분해하거나 수리, 개조하지 마십시오.
- 송곳이나 핀 등으로 버튼을 누르지 마십시오.
- 날카로운 끝을 가진 칼이나 기타 주방 기구는 손잡이가 위로 향하거나 수평 자세로 놓아 바스켓에 담아 주십시오.
- 인화성 물질이 묻은 식기는 세척하지 마시고 세척조 내에 인화성 물질을 보관하지 마십시오.
- 반려동물을 제품 안에 넣지 마십시오.
- 열에 약하거나 너무 가벼운 그릇은 넣지 마십시오.
- 플라스틱 그릇은 사용하지 마십시오.
- 반드시 가정용 식기세척기 전용 세제를 사용하십시오.
- 어린이가 식기세척기 세제를 먹거나 세제물(잔수)을 먹지 않도록 주의하십시오.
- 가스(도시가스, 프로판가스 등)가 켜지는 제품이나 전원 코드를 조작하지 말고 바로 환기하십시오.
- 식기세척기 위에 무거운 물건을 올리거나 누르지 마십시오.
- 작동 중 기기를 이동하거나 청소하지 마십시오.

1. 안전 수칙 사항

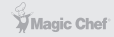

반드시 "안전 수칙"을 읽으시고 올바르게 제품을 사용하시기 바랍니다.
안전 수칙을 지키지 않은 경우 심각한 상해나 사망 또는 제품이 손상될 수 있습니다.

1. 안전 수칙 사항

제품 사용

⚠ 주의

- 작동 중 식기세척기 밑에 손을 넣지 마십시오.
- 작동 중에는 절대 도어를 열지 마십시오.
- 제품의 틈새에 손가락이 끼이지 않도록 주의하십시오.
- 배수되는 물은 뜨거우므로 절대 손을 대지 마십시오.
- 건조 중 증기가 배출될 때 뜨거우므로 주의하십시오.
- 물에 젖은 손으로 식기세척기를 조작하지 마십시오.
- 식기 바스켓을 꺼내 다른 곳에 두지 마십시오.
- 세척이 완료되면 식기는 뜨겁습니다. 열기가 식은 후 식기를 꺼내 주십시오.
- 제품을 사용하지 않을 경우에는 도어를 닫아 주십시오.
- 제품 청소 또는 장기간 제품을 사용하지 않을 경우, 천동 또는 번개가 치는 경우에는 반드시 전원 플러그를 뽑아 주십시오.
- 사용 중 이상한 소리, 냄새 또는 연기가 나면 즉시 전원 플러그를 뽑은 후 서비스 센터로 문의하여 주십시오.
- 청소 시 제품에 직접 물을 뿌리지 마십시오.
- 기름, 인화성 물질이나 치약, 연마제, 락스 등을 사용하여 청소하지 마십시오.
- 표면이 거칠거나 금속 재질의 솔, 헝겂, 수세미 등으로 제품을 청소하지 마십시오.
- 제품 폐기 시 반드시 전원 플러그를 자르고 제품 조작부를 손상시킨 후 폐기하십시오.

2. 제품 구성

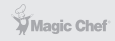

반드시 사용설명서를 읽어 보시고 올바르게 제품을 사용해 주시기 바랍니다.

2.1 제품 구조 및 명칭

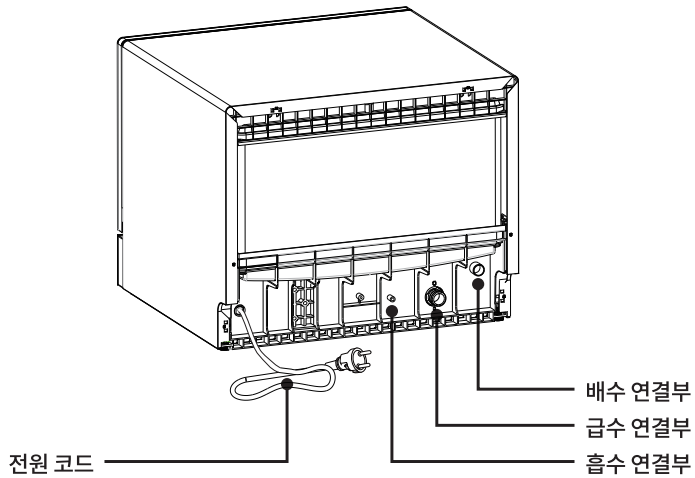
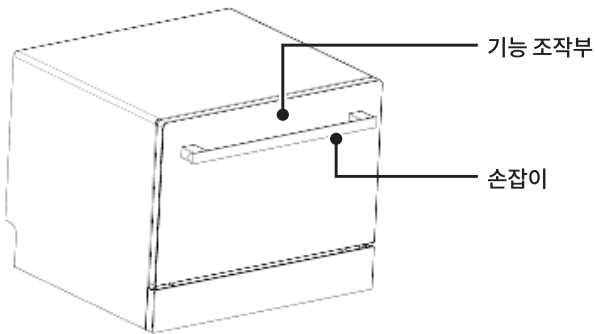

2. 제품 구성



반드시 사용설명서를 읽어 보시고 올바르게 제품을 사용해 주시기 바랍니다.

2.1 제품 구조 및 명칭

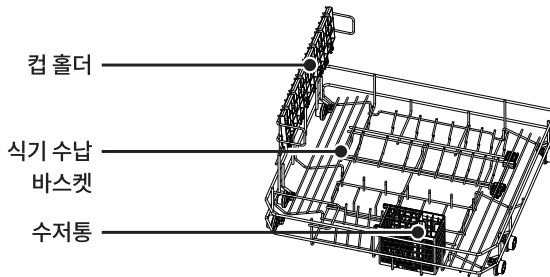
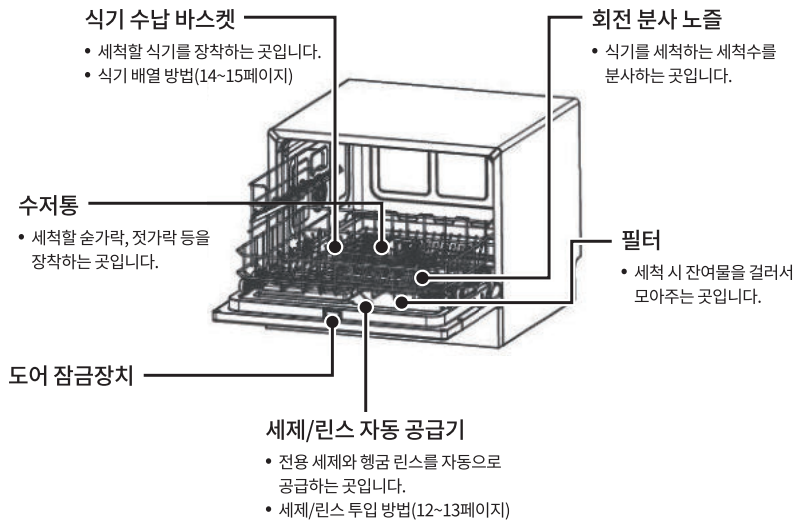

2. 제품 구성

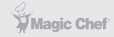

반드시 사용설명서를 읽어 보시고 올바르게 제품을 사용해 주시기 바랍니다.

2.1 제품 구조 및 명칭

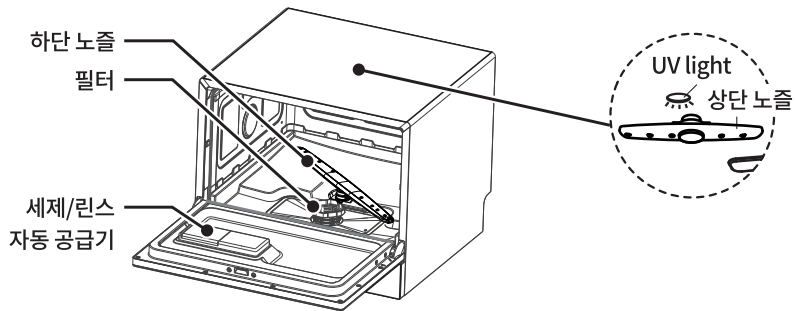

제품 구성

구성품	수량	구성품	수량
본체	1	배수 호스	1
식기 수납 바스켓	1	스트립 클램프	1
수저통	1	사용설명서	1
흡수 호스	1		

📖 설치 방법

① 자가 설치 방식:

- 제공된 자재를 사용하여 소비자가 직접 설치하는 무타공 방식입니다.

② 전문가사 설치 방식:

- 타공 방식과 무타공 방식 중에서 실제 사용 환경에 알맞은 방식을 채택하게 됩니다.

- 자재와 설치 비용은 소비자 부담입니다.

- 전문가사 설치를 원하시면 서비스 센터로 연락하십시오. (전화번호: 1644-7214)

2. 제품 구성

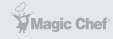

반드시 사용설명서를 읽어 보시고 올바르게 제품을 사용해 주시기 바랍니다.

2.2 조작부 설명



식기세척기의 도어를 닫고 전원 버튼을 1초간 누르면 시작합니다.



세척 코스 설정 버튼을 사용하여 세척 프로그램을 변경합니다. 적합한 프로그램을 선택하십시오.

표시등이 깜박입니다. 식기세척기가 작동 중이라는 뜻입니다.



작동/일시정지 버튼을 눌러 세척 프로그램을 시작하십시오.

3. 사용 방법



반드시 사용설명서를 읽어 보시고 올바르게 제품을 사용해 주시기 바랍니다.

3.1 자가 설치

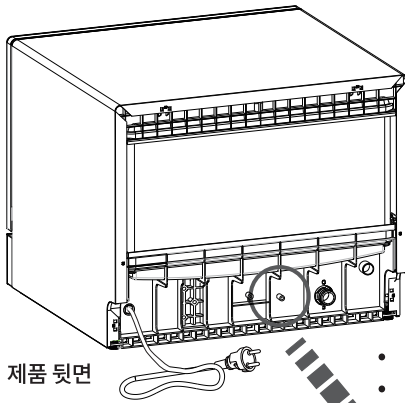

제품 뒷면

- 흡수구 마개를 빼내 급수구에 끼워 주십시오.
- 흡수 연결부와 호스를 연결해 주십시오.

흡수 호스 연결

알림

- 이 제품은 공장에서 물로 검사를 실시한 후 출고됩니다.
제품 내부에 소량의 물이 남아 있을 수 있으나 정상 제품이므로 안심하고 사용하셔도 됩니다.

3. 사용 방법



반드시 사용설명서를 읽어 보시고 올바르게 제품을 사용해 주시기 바랍니다.

3.1 자가 설치

- 배수 연결부와 호스를 연결해 주십시오.

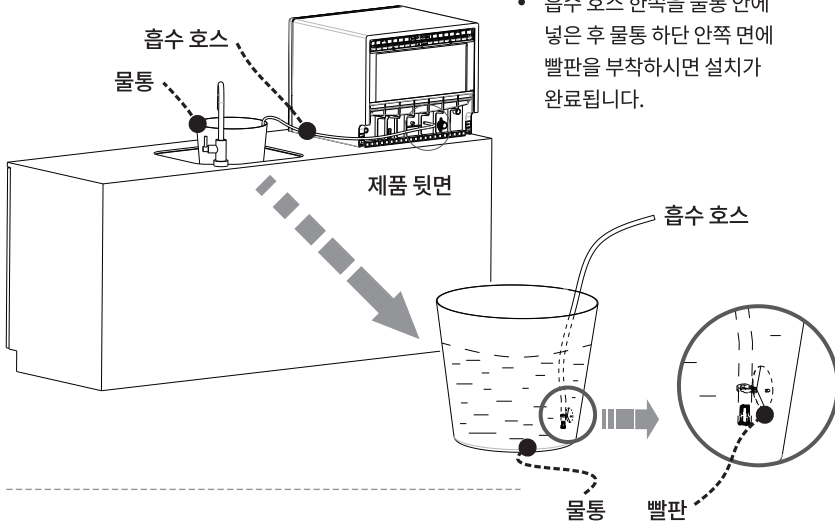
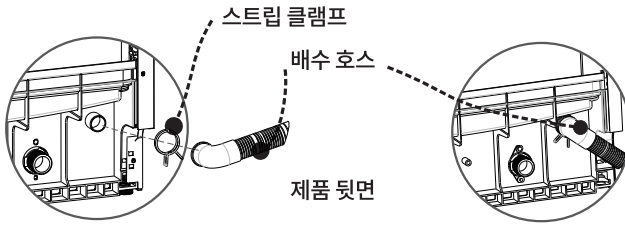

- 흡수 호스 한쪽을 물통 안에 넣은 후 물통 하단 안쪽 면에 빨판을 부착하시면 설치가 완료됩니다.

- 필터가 막히지 않도록 이물질은 미리 제거해 주십시오.
- 전원 플러그를 콘센트에 연결해 주십시오.

3. 사용 방법

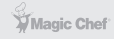

반드시 사용설명서를 읽어 보시고 올바르게 제품을 사용해 주시기 바랍니다.

3.2 세척 준비

- 식기 수납 바스켓에 식기를 넣어 주십시오.
- 식기 수납 바스켓을 끝까지 밀어 넣으십시오.
- 세제/린스 자동 공급기에 세제와 린스를 넣고 뚜껑을 닫아 주십시오.

※ 세제 투입 방법

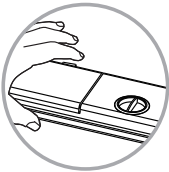

- ① 세제통 열림 버튼을 누르시면 뚜껑이 열립니다.

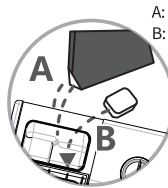
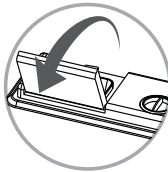

- ② 세제통에 세제를 넣어 주십시오.

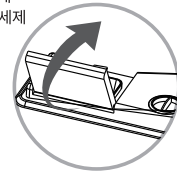

- ③ 세제통 뚜껑을 닫아 주십시오.

⚠ 주의

- 세제 과다 사용 시 세제통에 세제가 남을 수 있으니 적정량의 세제를 사용하십시오.
- 세제 투입기는 가루/타블렛 세제 전용입니다.
액체세제 사용 시 뚜껑 밖으로 흘러나올 수 있으므로 액체세제 사용은 권장하지 않습니다.

3. 사용 방법

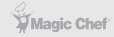

반드시 사용설명서를 읽어 보시고 올바르게 제품을 사용해 주시기 바랍니다.

3.2 세척 준비

※ 린스 투입 방법

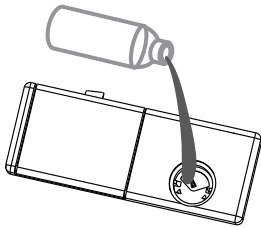

① 린스통 뚜껑을 열고 린스를 채워 주십시오.

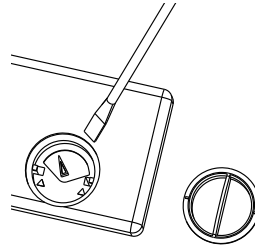

② 린스통 뚜껑의 원형 표시 부분을 회전하여 뚜껑을 닫으십시오.

※ 린스 공급장치 공급량 조절 방법

- ① 린스 공급장치의 뚜껑을 시계 반대 방향으로 돌려주십시오.
- ② 린스를 MAX선까지 채워 주십시오.
- ③ 린스 양은 1~4단계까지 조절할 수 있습니다. 숫자가 클수록 분사되는 린스 양이 많아집니다. 제품 기본 세팅은 3단계로 되어 있습니다.
- ④ 린스를 채워 넣은 후 시계 방향으로 뚜껑을 돌려 닫아 주십시오.

⚠ 주의

- 조작부에 린스 보충 표시등이 켜지면 린스를 보충해 주십시오.
- 본 제품은 액상형 린스만 사용할 수 있습니다. 가루형 린스를 사용할 경우 통입구가 막혀 제품 고장이 생길 수 있습니다.
- 린스통에 세제를 넣지 마십시오.
- MAX선 이상으로 린스를 보충하지 마십시오. 린스를 너무 많이 보충하게 되면 세척 도중 흘러넘칠 수 있습니다.

3. 사용 방법

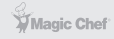

반드시 사용설명서를 읽어 보시고 올바르게 제품을 사용해 주시기 바랍니다.

3.3 식기 배열 방법

※ 정상 배열

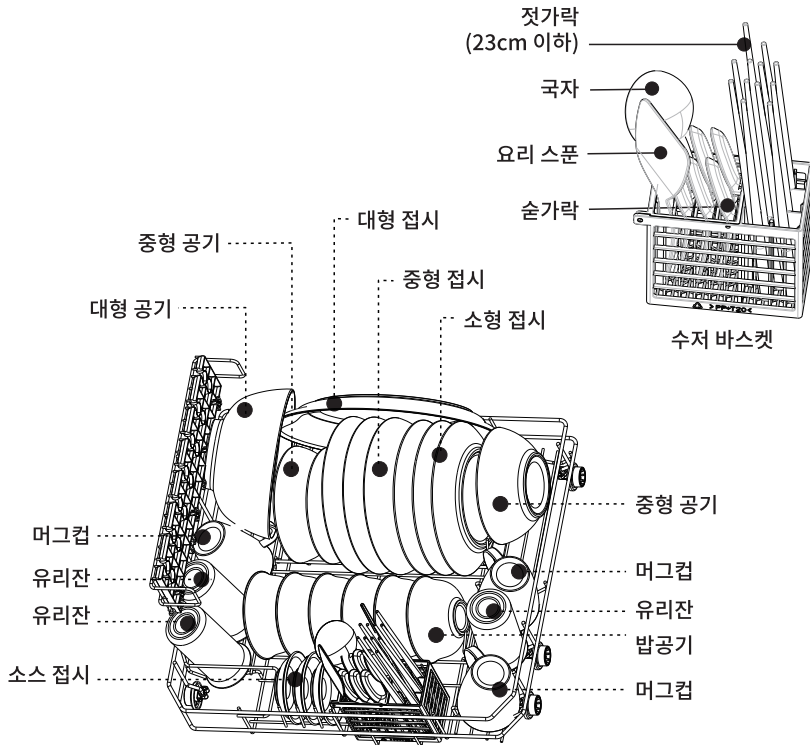

- ① 식기 사이는 충분히 이격시켜 주시고, 식기가 겹치지 않도록 잘 배열해 주십시오.
- ② 세척 필터에 막힐 만한 찌꺼기는 미리 제거해 주십시오.



반드시 사용설명서를 읽어 보시고 올바르게 제품을 사용해 주시기 바랍니다.

3.3 식기 배열 방법

※ 정상 배열

- ③ 식기의 안쪽이 분사 노즐 쪽을 향하도록 놓아 주십시오.
식기 안쪽이 분사 노즐 쪽을 향하지 않을 경우 깨끗하게 세척이 되지 않을 수 있습니다.
- ④ 식기 밑에 돌출부가 있거나 오목한 부분이 위 방향으로 향하게 되면 세척 및 건조가 되지 않습니다.
경사지게 놓아 주십시오.
- ⑤ 손으로 닦아도 잘 안 닦이는 오염물들은 식기세척기에서도 잘 닦이지 않습니다.
냄비나 조리 용기들을 넣을 때에는 그을음이나 눌러붙은 찌꺼기들을 긁어내고 넣어 주십시오.
식기세척기 전용 세제 및 강력 모드에서도 세척이 안되는 이물질들은 식기세척기에서 사용하지
마십시오. (탄화된 생선기름, 고기 불판에 타서 눌러붙은 기름기 등)
- ⑥ 숟가락, 젓가락은 수저통에만 넣어 주시고, 아래 방향으로 이탈되지 않도록 주의하십시오.
- ⑦ 날카로운 끝을 가진 칼이나 기타 주방 기구는 손잡이가 위로 향하거나 수평 자세로 놓아 바스켓에
담아 주십시오.

⚠ 주의

- 아래의 재질로 된 식기들은 식기세척기로 세척하지 마십시오.
귀금속, 알루미늄, 플라스틱, 칠기, 금박, 대나무, 목기류, 행주, 주물

3. 사용 방법

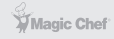

반드시 사용설명서를 읽어 보시고 올바르게 제품을 사용해 주시기 바랍니다.

3.4 세척

- 전원 버튼을 누르십시오.
- 설정 버튼을 눌러 세척 모드를 선택하십시오.
버튼을 누를 때마다 ECO - 표준 - 강력 - 유리 - 급속 모드의 순으로 선택됩니다.

※ 세척 모드별 디스플레이 표시 시간

- 세척 모드를 선택하면 디스플레이에 아래의 작업 잔여 시간이 표시됩니다.

모드	디스플레이 표시 시간	비고
ECO	건조 완료까지 잔여 시간	건조 완료까지 소요 시간: 2:55
표준	헹굼 완료까지 잔여 시간	헹굼 완료까지 소요 시간: 1:00
강력	헹굼 완료까지 잔여 시간	헹굼 완료까지 소요 시간: 2:55
유리	헹굼 완료까지 잔여 시간	헹굼 완료까지 소요 시간: 1:30
급속	헹굼 완료까지 잔여 시간	헹굼 완료까지 소요 시간: 0:25

- 헹굼 작업이 완료되면 식기를 꺼내 사용하실 수 있습니다.
작동/일시정지 버튼을 누르시면 작동이 일시정지됩니다.
- 본 제품은 자동 문 열림 기능이 적용되어 있습니다.
열풍 건조와 UV 살균 작업을 원하시면 도어가 자동으로 열릴 때까지 기다려 주십시오.
- 단계별 작동 시간 및 전체 소요 시간은 다음 페이지를 참조하십시오.

3. 사용 방법

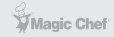

반드시 사용설명서를 읽어 보시고 올바르게 제품을 사용해 주시기 바랍니다.

3.4 세척

※ 세척 모드

모드	전체 소요 시간(약)	세제 용량	불림	세척	헹굼
ECO 	2:55	14g	20분	75분 (50°C)	헹굼 횟수: 2회 (64°C) - 1차 헹굼 시간: 15분 - 2차 헹굼 시간: 25분
표준 	3:10	14g	-	24분 (60°C)	헹굼 횟수: 3회 (66°C) - 1차 헹굼 시간: 5분 - 2차 헹굼 시간: 5분 - 3차 헹굼 시간: 17분
강력 	4:55	14g	30분 (50°C)	60분 (62°C)	헹굼 횟수: 3회 (70°C) - 1차 헹굼 시간: 10분 - 2차 헹굼 시간: 5분 - 3차 헹굼 시간: 40분
유리 	3:25	14g	-	35분 (48°C)	헹굼 횟수: 3회 (60°C) - 1차 헹굼 시간: 5분 - 2차 헹굼 시간: 5분 - 3차 헹굼 시간: 30분
급속 	0:55	-	-	11분 (45°C)	헹굼 횟수: 2회 (60°C) - 1차 헹굼 시간: 4분 - 2차 헹굼 시간: 4분

⚠ 주의

- 급속 모드에서는 세제를 넣지 마십시오.

3. 사용 방법

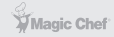

반드시 사용설명서를 읽어 보시고 올바르게 제품을 사용해 주시기 바랍니다.

3.4 세척

※ 세척 모드

모드	건조	열풍 건조	UV 살균	보관
ECO 	26분	-	-	모든 프로그램 동작 완료 후, 환기 목적으로 72시간 동안 자동으로 2시간에 한 번씩 열풍/냉풍 순환 작동 (열풍 시간: 15분, 냉풍 시간: 2분) 열풍/냉풍 순환 작업을 중지하려면 아래 절차대로 조작하여 주십시오. ① 전원 ON/OFF 버튼 클릭 ② 작동/일시정지 버튼 클릭 ③ 전원 ON/OFF 버튼 클릭
표준 	-	95분	30분	
강력 	-	90분	30분	
유리 	-	85분	30분	
급속 	-	-	30분	

- 전체 소요 시간은 각 단계별 물 빠짐 시간을 포함한 시간입니다.
- 급수 온도, 수압, 전압, 식기의 양 등에 따라 실제 소요 시간이 다를 수 있습니다.

3. 사용 방법

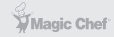

반드시 사용설명서를 읽어 보시고 올바르게 제품을 사용해 주시기 바랍니다.

3.4 세척

⚠ 주의

- 제품 작동 후 문을 열게 되면 제품이 일시정지하며 문을 닫으면 재작동합니다.
(재작동 하지 않을 경우, 작동/일시정지 버튼을 눌러 주십시오.)
- 작동 중이거나 작동 직후에는 세척조가 뜨거워지므로 주의하십시오.
- 제품 작동 중 갑자기 문을 열지 마십시오.
- 사용 완료 후 전원 플러그를 뽑아 주십시오.
- 세척조가 충분히 식으면 내부의 필터를 청소해 주십시오.

3.5 예약

- 세척 모드 선택 후 "예약" 버튼을 눌러 예약 시간을 선택하십시오.
- 예약 시간은 H:00, H:01, ... H:24로 표기됩니다.
- 예약 시간은 1시간 간격으로 설정할 수 있으며, 최대 24시간까지 설정할 수 있습니다.
- 예약 버튼을 눌러 예약을 완료하십시오.
- 예약 버튼을 3초간 누르시면 H:00으로 리셋됩니다.

예약 설정 버튼



3. 사용 방법



반드시 사용설명서를 읽어 보시고 올바르게 제품을 사용해 주시기 바랍니다.

3.6 잠금

- 청소나 어린이 접촉에 따른 오동작 방지를 위한 버튼 잠금장치가 있습니다.
- 버튼 잠금 버튼을 약 3초간 누르시면 버튼 잠금이 활성화됩니다.
- 버튼 잠금이 활성화되면 "잠금" LED가 점등됩니다.
- 버튼 잠금이 활성화되면 "버튼 잠금" 이외에 버튼은 동작하지 않습니다.
- 버튼 잠금을 약 3초간 누르시면 버튼 잠금이 해제됩니다.
- 버튼 잠금이 해제되면 "잠금" LED가 소등됩니다.

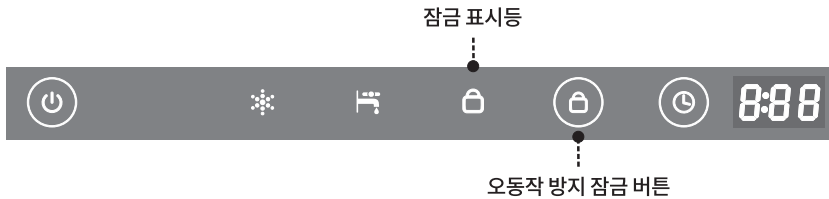

3.7 린스 보충

- 세제 공급 장치에 린스가 부족할 경우 "린스 보충" LED가 점등됩니다.
- "린스 보충" LED가 점등되면 린스를 보충해 주십시오.
- 린스가 충분히 보충되면 "린스 보충" LED가 소등됩니다.



4. 청소

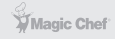

반드시 사용설명서를 읽어 보시고 올바르게 제품을 사용해 주시기 바랍니다.

4.1 내부 청소

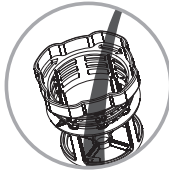
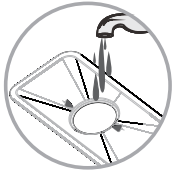
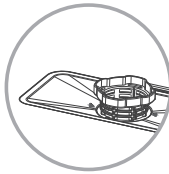
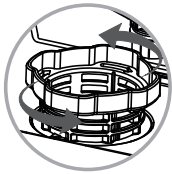

- 식기세척기의 전원 플러그를 뽑아 주십시오.
- 필터를 시계 반대 방향으로 돌린 다음 위로 들어 올려 필터를 분리하십시오.
- 흐르는 물에 필터를 깨끗이 세척하십시오.
- 시계 방향으로 돌려 필터를 조립하십시오.

⚠ 주의

- 반드시 전원 플러그를 콘센트에서 뽑아 주십시오.
- 반드시 제품 내부 온도가 충분히 식은 다음 청소하십시오.

4. 청소

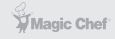

반드시 사용설명서를 읽어 보시고 올바르게 제품을 사용해 주시기 바랍니다.

4.2 노즐 청소

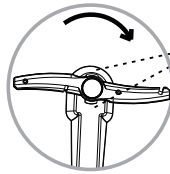
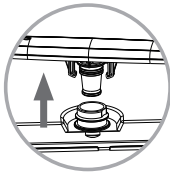

노즐 고정부를
시계 방향으로
회전

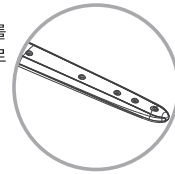

- 식기 수납 바스켓을 앞쪽으로 당겨 주십시오.
- 노즐 구멍이 막혔는지 확인해 주십시오.
- 청소가 필요시, 노즐 고정부를 시계 방향으로 돌려 노즐을 분리해 주십시오.
- 노즐 청소 후 다시 조립해 주십시오.

⚠ 주의

- 반드시 전원 플러그를 콘센트에서 뽑아 주십시오.
- 반드시 제품 내부 온도가 충분히 식은 다음 청소하십시오.

5. 고장 신고 전 확인사항

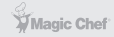

반드시 사용설명서를 읽어 보시고 올바르게 제품을 사용해 주시기 바랍니다.

5.1 고장 신고 전 확인사항

증상	원인	문제 해결	
소음이 커요.	식기세척기의 수평이 맞지 않아요.	식기세척기의 수평이 맞는지 확인하십시오.	
	가벼운 식기들이 물줄기에 의해 서로 부딪혀 '달그락' 거리는 소리가 납니다.	제품에 이상이 없으니 안심하고 사용하시면 됩니다.	
	식기 바스켓에 넣은 식기가 노즐에 걸려요.	제품 작동을 멈춘 후 문을 열어 식기가 노즐에 부딪히지 않도록 다시 배열하십시오.	작은 물건들이 바스켓 아래로 떨어져 있는지 확인하십시오.
			세척을 시작하면 내부에 남아 있는 물을 배수하기 위하여 배수 펌프가 작동합니다.
	급수압이 높아요.	급수 밸브를 조금 잠가 급수압을 줄이십시오.	
	도어가 완전히 닫히지 않아요.	식기 바스켓의 좌측과 우측의 높이가 동일하지 않습니다.	식기 바스켓 바퀴가 세척조 내부 좌우측 가이드에 올바르게 장착되었는지 확인하십시오.
노즐이 부드럽게 돌아가지 않아요.	노즐 구멍이 막혀 있습니다.	노즐을 청소해 주십시오.	
버튼이 작동하지 않아요.	버튼 잠금이 설정되어 있으면 버튼이 작동하지 않습니다.	버튼 잠금을 해제하여 주십시오.	

5. 고장 신고 전 확인사항

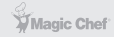

반드시 사용설명서를 읽어 보시고 올바르게 제품을 사용해 주시기 바랍니다.

5.1 고장 신고 전 확인사항

증상	원인	문제 해결
급수 확인 표시등이 켜져요.	급수 호스가 제대로 연결되어 있지 않습니다.	급수 호스를 확인하십시오.
제품에서 냄새가 나요.	제품을 처음 사용하셨습니다.	사용 초기에는 세척 모터 등의 전기 부품 특유의 냄새가 날 수 있습니다. 제품을 1-2회 정도 사용하시면 냄새가 줄어듭니다.
	세척이 끝나면 제품 내에 세제 특유의 향이 날 수 있습니다.	제품에 이상이 없으니 안심하고 사용하시면 됩니다.
	제품을 장기간 사용하지 않을 경우, 밀폐된 공간에서 음식물 냄새, 잔수 등으로 인해 냄새가 날 수 있습니다.	내부 및 필터, 노즐을 청소 후 사용하십시오.
	세척하지 않은 식기를 제품에 장기간 보관하면 음식물 찌꺼기로 인한 냄새가 날 수 있습니다.	식기의 종류, 오염도에 따라 적절한 세척 코스와 옵션을 선택하여 식기를 세척해 주십시오.
		문을 열어 제품 내부를 환기 시켜 주십시오.
제품 내부의 바닥에 음식물 찌꺼기가 있습니다.	제품 내부를 청소하거나 필터를 청소하여 주십시오.	

5. 고장 신고 전 확인사항

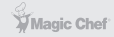

반드시 사용설명서를 읽어 보시고 올바르게 제품을 사용해 주시기 바랍니다.

5.1 고장 신고 전 확인사항

증상	원인	문제 해결
음식물 찌꺼기가 남아있어요. (제대로 세척되지 않아요.)	식기세척기에 적합하지 않은 식기를 사용하였습니다.	식기세척기로 세척하기 적합한 식기를 사용해 주십시오.
	식기가 제대로 배열되지 않았습니다.	식기를 제대로 배열해 주시고 다시 세척해 주십시오.
	그릇이 겹치거나 오목한 부분이 위쪽을 향하도록 세척하였습니다.	식기를 제대로 배열해 주시고 다시 세척해 주십시오.
	액상 세제를 사용하였거나 식기세척기 전용 세제를 사용하지 않았습니다.	식기세척기 전용 세제를 사용해 주십시오.
	노즐의 구멍이 막혀 있습니다.	노즐을 청소해 주십시오.
	식기에 노즐이 걸렸습니다.	제품 작동을 멈춘 후 문을 열어 식기가 노즐에 부딪히지 않도록 다시 배열하십시오.
	필터가 막혀 있습니다.	필터를 청소해 주십시오.
	식기를 넣기 전 그릇에 남아 있는 큰 덩어리의 찌꺼기를 제거하지 않았습니다.	식기에 묻어 있는 큰 덩어리의 음식물 찌꺼기를 제거한 다음 식기를 식기 바스켓에 넣어 주십시오.
	식기세척기로 세척이 어려운 음식물 찌꺼기입니다.	그릇에 남아있는 음식물 찌꺼기를 제거한 다음 식기를 식기세척기에 넣어 주십시오.

5. 고장 신고 전 확인사항



반드시 사용설명서를 읽어 보시고 올바르게 제품을 사용해 주시기 바랍니다.

5.1 고장 신고 전 확인사항

증상	원인	문제 해결
음식물 찌꺼기가 남아있어요. (제대로 세척되지 않아요.)	수압이 낮습니다.	수압이 0.04 ~ 1.0MPa인지 확인하십시오.
제품 내부나 식기에 흰 얼룩이 남아있어요.	세제 양이 너무 많습니다.	적정량의 세제를 사용하십시오.
	수압이 낮습니다.	수압이 0.04 ~ 1.0MPa인지 확인하십시오.
	식기가 서로 겹쳐져 있습니다.	식기가 겹치지 않도록 배열해 주십시오.
	린스통에 린스가 부족합니다.	린스를 보충해 주십시오.
식기에 검은 반점이 있어요.	알루미늄 재질의 식기를 세척하면 검은 반점이 생길 수 있습니다.	식기를 다시 세척해 주십시오.
제품 내부에 황갈색의 얼룩이 남아있어요.	커피나 차 종류를 넣은 식기를 세척한 물에 의해 제품 내부가 변색될 수 있습니다.	얼룩 제거 전용 세제를 사용하여 얼룩을 제거하여 주십시오.
제품 내부에 거품이 남아 있어요.	주방용 액체 세제를 사용 하였습니다.	식기세척기 전용 세제를 사용해 주십시오.
	린스 양을 너무 많이 사용 하였습니다.	린스 공급장치 공급량 조절 방법을 참고하여 린스 양을 조절해 주십시오.

5. 고장 신고 전 확인사항

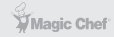

반드시 사용설명서를 읽어 보시고 올바르게 제품을 사용해 주시기 바랍니다.

5.1 고장 신고 전 확인사항

증상	원인	문제 해결
제품 내부에 황색물이 남아 있어요.	제품을 처음 사용하였습니다.	제품을 처음 사용하면 제품 내부에 황색물이 남을 수 있습니다. 세척 코스를 이용하여 세척기 내부를 세척한 후 사용하여 주십시오.
건조가 잘 되지 않아요.	식기가 서로 겹쳐져 있습니다.	식기의 배열에 따라 성능에 차이가 있습니다. 식기를 제대로 배열해 주십시오.
		온도차로 인해 식기에 물방울이 맺힐 수 있습니다.
	린스가 없거나 린스 양이 부족합니다.	린스 양을 확인하십시오.
		바닥이 오목한 유리잔과 컵에는 물이 고이므로 고여 있던 물이 흘러내리게 됩니다.
	그릇을 너무 많이 넣었는지 확인하십시오.	적정한 개수의 그릇을 넣어야 잘 건조됩니다.
	건조 코스가 없는 모드를 사용하였습니다.	건조 코스가 있는 모드를 사용하십시오.
	세척 완료 후 자동으로 문이 열리지 않았습니다.	표준 코스로 다시 한번 세척해 주십시오. 동일 증상 반복 시 서비스 센터로 연락하십시오.

5. 고장 신고 전 확인사항



반드시 사용설명서를 읽어 보시고 올바르게 제품을 사용해 주시기 바랍니다.

5.1 고장 신고 전 확인사항

증상	원인	문제 해결
필터 아래에 물이 남아 있어요.	배수 호스를 너무 높게 설치하였습니다.	배수 호스를 제품보다 낮은 위치에 설치하여 주십시오.
	세척이 끝나면 제품 구조상 약 30ml의 잔수가 남아 있을 수 있습니다.	오래 사용하지 않고 제품을 보관하려면 필터를 분리한 다음 마른 천으로 잔수를 흡수해 주십시오.
	음식물 찌꺼기가 필터의 배수 구멍을 막아 잔수가 남아 있습니다.	필터를 청소해 주십시오.
	배수 호스가 구부러져 있거나 제품에 끼어 물이 제대로 배수되지 않습니다.	호스를 곧게 펴주십시오.
제품 문 아래쪽에서 물이 흘러나와요.	제품이 기울어져 있거나 문이 완전히 닫히지 않았습니다.	제품 밑의 높이 조절기를 다시 조절하여 수평을 맞춰 주십시오.
	배수 호스와 배수구가 연결되어 있지 않습니다.	배수 호스 연결 부분을 확인해 주십시오.
	급수 호스가 수도꼭지와 연결되어 있지 않습니다.	제대로 연결되어 있지 않은 경우 누수가 생길 수 있으므로 알맞게 조여 주십시오.

6. 제품 사양



반드시 사용설명서를 읽어 보시고 올바르게 제품을 사용해 주시기 바랍니다.

6.1 제품 사양

모델명	MEDW-B06B
정격	AC 220-240V, 60Hz, 1380W
사용수압	0.04~1.0MPa
IP등급	IPX1
세척 용량	6인용
제품 크기	550(가로) x 500(세로) x 450(높이)mm
제품 무게	약 22kg

6.2 폐가전제품 처리 방법



제품 폐기 시 반드시 전원 플러그를 자르고 제품 조작부를 손상시킨 후 폐기하십시오.
제품 폐기 시 반드시 가까운 지역주민센터 혹은 폐기 전문 업체에 연락하십시오.

제품보증서

전기식기세척기
(가정용)
품질보증기간 1년

판매자 상호 및 연락처	(☎)
구입일 (판매자 기입란)	년 월 일

- 일반 제품을 영업용으로 전환하여 사용할 경우의 보증기간은 반으로 단축 적용됩니다. (영업장, 하숙시설, 공공장소 등)
- 품질보증기간은 제품 구입일자 부터 기산하며, 구입일을 확인할 수 없을 때는 제품제조일 또는 수입통관일로부터 3개월이 경과한 날 부터 품질보증기간을 기산합니다.

유상 서비스

고장이 아닌 경우

(기구세척, 조정, 사용설명, 설치 등 제품고장이 아닌 경우)

- 사용설명 및 분해하지 않고 간단한 조정시
- 인터넷, 안테나, 유선신호 등 외부환경 문제시
- 배송된 제품 초기 설치 및 판매점에서 부실하게 설치해주어 재설치 시
- 제품의 이동, 이사 등으로 인한 설치 변경시
- 제품 내부 먼지 세척 및 이물 제거시
- 타사 제품(소프트웨어 포함)으로 인한 고장 및 고장 설명시
- 구입시 고객요구로 설치한 후 재설치시
- 고객의 필요에 다른 서비스 요청시 (해당제품)
*가스제품 열량변경, 제품청소 등

소비자 과실로 고장인 경우

- 소비자의 취급 부주의 및 잘못된 수리로 고장 발생시
- 가스종류, 가스압, 전기용량을 틀리게 사용하여 고장이 발생된 경우 (해당제품)
- 외부 충격이나 떨어뜨림 등에 의한 고장, 손상 발생시
- 당사에서 미지정된 소모품, 옵션품 사용으로 고장 발생시
- 당사에서 인정하지 않은 사람이 설치 또는 서비스를 실시하여 고장 발생시
- 사용설명서 내에 "주의사항"을 지키지 않아 고장 발생시

그밖의 경우

- 천재지변 (낙뢰, 화재, 염해, 수해 등)에 의한 고장 발생시
- 소모성 부품의 수명이 다한 경우
- 기본 설치 조건 외 추가설치시 유상 청구
- 전사품 구입시 외관품 수리는 유상 청구

◆ 무상서비스

품질 보증기간 이내에 정상적인 사용 상태에서 발생한 고장 또는 결함.

- ※ 고장이 아닌 경우 서비스를 요청하면 요금이 청구되므로 서비스 신청전 사용설명서를 참고해 주십시오.
- ※ 이 보증서는 대한민국에서만 사용되며 다시 발행하지 않으므로 사용설명서와 함께 잘 보관해 주십시오.

■ 수입원 : (주)매직쉐프
■ A/S 및 문의처 : 1644-7214

MEDW-B06B

매 직 쉼 프 식 기 세 척 기

※ 본 제품은 소비자분쟁해결 기준에 의거하여 교환 또는 보상을 받을 수 있습니다.

• 반품 및 교환처 : 구입처 • A/S 및 문의처 : 1644-7214