



사용설명서

매 직쉐프 모두의 블렌더



MFP-K1000B

반드시 사용설명서를 읽어보시고 올바르게 제품을 사용해 주시기 바랍니다.
사용설명서는 사용자가 언제든지 볼 수 있는 곳에 보관하여 주십시오.
본 제품은 가정용 및 실내용 제품입니다. 상업용, 실험용, 산업용으로 사용하지 마십시오.



1929년에 설립된 이래 약 90년간 “내 집에 꼭 맞는 제품 : SO RIGHT AT HOME”
이라는 슬로건으로 브랜드가 목적하는 (TARGET) 고객에게 꼭 맞는 (RIGHT) 제품을
알맞은 (RIGHT) 가격에 공급해 왔습니다.



반드시 "안전 수칙"을 읽으시고 올바르게 제품을 사용하시기 바랍니다.

1. 안전 수칙 사항	3
2. 제품 구성	6
2.1 제품 구성	6
3. 제품 설명	8
3.1 블렌딩 작업	8
3.2 다지기	9
3.3 반죽	11
3.4 슬라이싱	13
3.5 주서	14
4. 세척 및 관리	16
4.1 세척	16
4.2 관리	16
5. 고장 신고 전 확인사항	17
5.1 고장 신고 전 확인사항	17
6. 제품 사양	18
6.1 기술 데이터	18
6.2 폐가전제품 처리 방법	18

1. 안전 수칙 사항

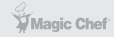

반드시 "안전 수칙"을 읽으시고 올바르게 제품을 사용하시기 바랍니다.
안전 수칙을 지키지 않은 경우 심각한 상해나 사망 또는 제품이 손상될 수 있습니다.

1. 안전 수칙 사항

- ※ 본 기기는 가정용으로 실내에서 사용하도록 제작되었습니다.
용도 이외 또는 상업용, 실험용, 산업용으로 사용하지 마십시오.
- ※ 이 기기는 신체, 감각, 정신 능력이 결여되어 있거나 경험과 지식이 부족하여 감독이나 지시 없는
안전하게 기기를 사용할 수 없는 사람(어린이 포함)이 사용하도록 만들어지지 않았습니다.
- ※ 어린이가 기기를 가지고 놀거나 조작 및 작동을 하지 않도록 하십시오.

⚠ **경고** 지키지 않았을 경우 사용자가 사망하거나 중상을 입을 수 있습니다.

⚠ **주의** 지키지 않았을 경우 사용자가 부상을 당하거나 재산상의 손해를 입을 수 있습니다.

[중요 안전 사용설명서] 주의 깊게 읽고 나중에 참고할 경우를 대비해서 잘 보관해 주세요.

전원 관련

⚠ 경고

- 전원 플러그, 전원 코드, 본체를 절대로 물이나 기타 액체에 담그지 마십시오.
- 전원 코드를 무리하게 구부리거나 잡아당기지 마십시오.
- 전원 플러그를 뽑 때에는 전원 플러그를 잡고 빼주세요.
- 전원 코드 및 플러그가 손상된 경우 절대로 기기를 사용하지 마시고 지정된 서비스센터에
접수하여 교체 또는 수리를 받으시기 바랍니다.
- 본 제품은 교류 220V 전용 제품으로 반드시 감도전류 30mA 이하의 누전 차단기가 연결된
콘센트에서 단독으로 사용하십시오.

⚠ 주의

- 제품을 사용하지 않을 경우에는 전원 플러그를 뽑아 주십시오.

1. 안전 수칙 사항



반드시 "안전 수칙"을 읽으시고 올바르게 제품을 사용하시기 바랍니다.
안전 수칙을 지키지 않은 경우 심각한 상해나 사망 또는 제품이 손상될 수 있습니다.

1. 안전 수칙 사항

사용 관련

⚠ 경고

- 가연성 가스나 인화성 물질, 화기와 가까운 곳에서 제품을 사용하지 마십시오.
- 제품을 임의로 분해하거나 수리, 개조하지 마십시오.
- 절대로 젖은 손으로 전원 플러그 및 코드를 만지지 마십시오.
- 본체를 물이나 기타 액체에 담그거나 본체 내부에 물 또는 기타 액체를 넣지 마십시오.
- 작동 중에는 절대로 본체를 이동하지 마십시오.
- 회전체나 보호 커버가 손상 혹은 금이 보이면 제품을 사용하지 마십시오.
- 사용 중에 이상한 소리나 냄새 또는 연기가 나면 즉시 전원 플러그를 뽑고 서비스센터로 문의 하여 주십시오.

⚠ 주의

- 본 제품의 용기와 액세서리는 전자레인지와 식기세척기에 적합하지 않습니다.
절대로 전자레인지와 식기세척기에 넣지 마십시오.
- 식재료를 투입 시 손가락, 칼 또는 기타 부엌 가재도구를 사용하지 마십시오.
항상 제품에 동봉된 푸셔를 사용하십시오.
- 내용물이 없는 빈 용기 상태로 제품을 작동하지 마십시오.
- 용기가 없는 상태에서 제품을 강제로 동작시키지 마십시오.
- 칼날은 매우 날카롭습니다. 취급 시 상해를 입지 않도록 주의하십시오.
- 작동 중 또는 작동 직후 표면이 뜨거우니 화상을 입지 않도록 조심하십시오.
- 재료의 양 및 작동 시간에 따라 내용물이 매우 뜨거울 수 있으니 취급 시 주의하십시오.
- 뜨거운 액체를 부을 때 갑작스러운 증기로 제품으로부터 뜨거운 액체가 튀어나올 수 있으니 조심하십시오.

1. 안전 수칙 사항

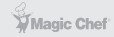

반드시 "안전 수칙"을 읽으시고 올바르게 제품을 사용하시기 바랍니다.
안전 수칙을 지키지 않은 경우 심각한 상해나 사망 또는 제품이 손상될 수 있습니다.

1. 안전 수칙 사항

사용 관련

⚠ 주의

- 제품에 동봉된 전용 액세서리를 사용하십시오.
- 사용 전 뚜껑을 꼭 닫고 사용하십시오.
- 사용 전 반드시 뚜껑에 패키지가 정확하게 조립되었는지 확인 후 사용하십시오.
- 본체와 용기가 정확히 결합되었는지 확인 후 사용하십시오.
- 제품 뚜껑을 열어야 할 경우, 반드시 전원 플러그를 뽑아 주십시오.
전원이 켜져 있는 상태(대기 상태 포함)에서 뚜껑을 열어야 할 경우, 반드시 용기와 본체를 분리 후 뚜껑을 여십시오.
- 너무 단단한 식재료나 식품 이외의 재료를 넣고 사용하지 마십시오.
- 용기에 탄산음료를 넣어 작동하지 마십시오.
- 내용물이 흘러넘치지 않도록 용기에 표시된 정격 용량 이상으로 식재료를 투입하지 마십시오.
- 과다 사용 시 모터가 과열되어 작동이 멈출 수 있습니다.
이때 전원 플러그를 뽑고 모터가 식을 때까지 30분 이상 기다린 후 사용하십시오.
- 사용 시 제품 작동이 완전히 멈춘 후 전원 플러그를 뽑고 뚜껑 및 용기를 분리하십시오.
- 용기를 본체에서 분리하기 전에 반드시 전원 플러그를 뽑아 주십시오.
- 본 제품은 음식의 모양이나 크기로 인해 불가능한 경우를 제외하고는 슬라이딩 재료 공급대와 홀더를 갖추고 사용해야 합니다.
- 제품 청소 또는 제품을 사용하지 않을 경우, 전원 플러그를 뽑아 주십시오.

2. 제품 구성

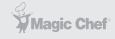

반드시 사용설명서를 읽어 보시고 올바르게 제품을 사용해 주시기 바랍니다.

2.1 제품 구성

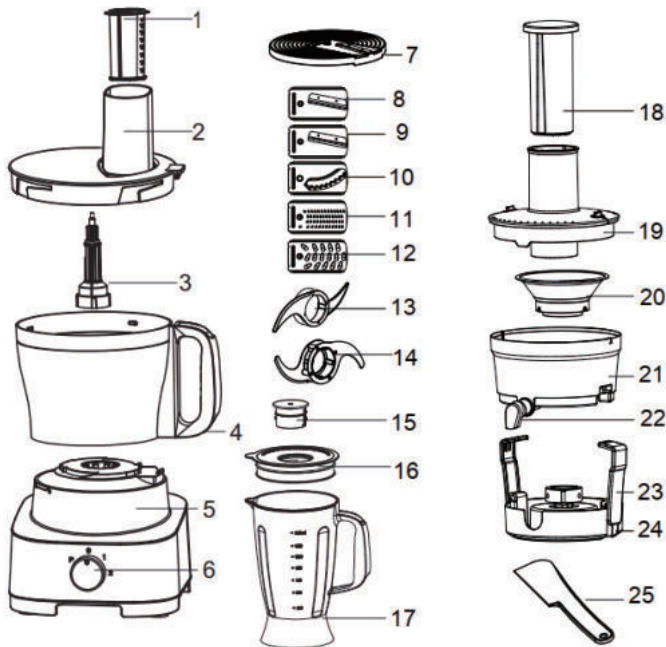

1	푸드 프로세서 푸셔	6	스피드 다이얼	11	슬라이서 D
2	식재료 투입구	7	슬라이서 홀더	12	슬라이서 E
3	구동축	8	슬라이서 A	13	반죽칼
4	컨테이너	9	슬라이서 B	14	다지기칼
5	본체	10	슬라이서 C	15	블렌더 뚜껑 커버

2. 제품 구성

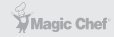

반드시 사용설명서를 읽어 보시고 올바르게 제품을 사용해 주시기 바랍니다.

2.1 제품 구성

16	블렌더 뚜껑	19	주서 뚜껑	22	주서 추출구
17	블렌더 용기	20	주서 매시(망)	23	안전락
18	주서 푸셔	21	주서 용기	24	주서 베이스
				25	주걱

슬라이서

슬라이서 유형	용도
슬라이서 A	얇은 편썰기
슬라이서 B	굵은 편썰기
슬라이서 C	감자튀김 채썰기
슬라이서 D	얇은 채썰기
슬라이서 E	굵은 채썰기

3. 제품 설명

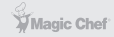

반드시 사용설명서를 읽어 보시고 올바르게 제품을 사용해 주시기 바랍니다.

3.1 블렌딩 작업

1. 사용 전 액세서리를 깨끗이 세척해 주십시오.
본체를 물이나 기타 액체에 담그거나 본체 내부에 물 또는 기타 액체를 넣지 마십시오.
2. 전원을 연결하지 않은 상태에서 단단하고 평평한 바닥에 제품을 놓아 주십시오.
3. 잘게 토막 난 식재료를 블렌더 용기에 넣은 후 블렌더 뚜껑을 닫아 주십시오.
투입된 식재료는 블렌더 용기에 각인된 1800ml를 넘지 않아야 합니다.
4. 블렌더 뚜껑 커버를 시계 방향으로 돌려 뚜껑 커버를 닫아 주십시오.
5. 딸깍 소리가 들릴 때까지 블렌더 용기를 시계 방향으로 돌려 본체에 체결해 주십시오.
본체가 제대로 체결되지 않을 경우, 작동이 되지 않습니다.
6. 블렌더 용기가 본체에 제대로 체결되었는지 확인해 주십시오.
7. 스피드 다이얼을 "0"에 맞춰 주십시오.
8. 전원을 연결해 주십시오.
9. 펄스 모드로 2~3회 작동하여 예비 블렌딩 작업을 진행해 주십시오.
이상이 있을 경우, 전원 플러그를 뽑고 용기를 다시 체결해 주십시오.
10. 식재료 양과 특징에 근거하여 스피드 다이얼을 "1" 혹은 "2"에 맞춰 블렌딩 작업을 진행해 주십시오.
11. 블렌딩 과정에서 뚜껑 커버를 열고 물 또는 식재료를 추가하실 수 있습니다.
뚜껑 커버를 잡고 시계 반대 방향으로 돌린 후 위로 당겨 주시면 뚜껑 커버가 열립니다.
12. 작동 과정에서 절대로 뚜껑을 열고 물 또는 식재료를 추가하지 마십시오.
13. 블렌딩 작업이 끝나면 스피드 다이얼을 "0"에 맞춰 주신 후 전원 플러그를 뽑아 주십시오.

⚠ 주의

- 블렌딩 작업 시 연속으로 사용하는 최대 시간은 1분을 넘지 않도록 주의하십시오.
연속으로 1분간 작업을 하셨다면 반드시 3분 이상 동작을 멈추고 모터가 충분히 식은 후 다시 작업을 진행해 주십시오.
- 얼음 블렌딩 작업 전, 반드시 용기에 약간의 물을 추가해 주십시오.

3. 제품 설명

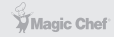

반드시 사용설명서를 읽어 보시고 올바르게 제품을 사용해 주시기 바랍니다.

3.1 블렌딩 작업

⚠ 주의

- 본 제품은 과열 센서가 장착되어 있습니다.
모터가 과열되었을 경우 센서가 작동하면서 제품은 작동을 멈추게 됩니다.
이때 전원 플러그를 뽑고 모터가 식을 때까지 30분 이상 기다린 후 사용하십시오.

3.2 다지기

1. 사용 전 액세서리를 깨끗이 세척해 주십시오.
본체를 물이나 기타 액체에 담그거나 본체 내부에 물 또는 기타 액체를 넣지 마십시오.
2. 전원을 연결하지 않은 상태에서 단단하고 평평한 바닥에 제품을 놓아 주십시오.
3. 딸깍 소리가 들릴 때까지 컨테이너를 시계 방향으로 돌려 본체에 체결해 주십시오.
4. 컨테이너에 구동축을 장착해 주십시오.
5. 다지기칼 보호캡 제거 후 다지기칼을 구동축에 조립해 주십시오.
칼날은 매우 날카롭습니다. 취급 시 상해를 입지 않도록 주의하십시오.
6. 잘게 토막 난 식재료를 컨테이너에 넣어 주십시오.
7. 컨테이너 뚜껑을 딸깍 소리가 들릴 때까지 시계 방향으로 돌려 뚜껑을 체결해 주십시오.
8. 컨테이너와 뚜껑이 제대로 체결되었는지 확인해 주십시오.
9. 스피드 다이얼을 "0"에 맞춰 주십시오.
10. 전원을 연결해 주십시오.
11. 스피드 다이얼을 돌려 다지기 작업을 진행해 주십시오.
식재료가 너무 잘게 다져지지 않으려면 펄스 모드로 작업할 것을 권장 드립니다.
12. 식재료 추가 시 손가락, 칼 또는 기타 부엌 가재도구를 사용하지 마십시오.
반드시 제품에 동봉된 프로세서 푸셔를 사용하십시오.
13. 작업이 끝나면 스피드 다이얼을 "0"에 맞춰 주신 후 전원 플러그를 뽑아 주십시오.

3. 제품 설명

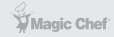

반드시 사용설명서를 읽어 보시고 올바르게 제품을 사용해 주시기 바랍니다.

3.2 다지기

식재료 투입량

식재료	투입량
초콜릿	200g 미만
치즈	350g 미만
육류	800g 미만
야채 & 양념	100~150g
과일	300~500g
양파	800g 미만

⚠ 주의

- 식재료 추가 전, 다지기칼을 먼저 조립해 주십시오.
- 치즈와 초콜릿은 장시간 작업하지 않도록 주의하십시오.
장시간 작업 시 과열되면서 녹을 수 있습니다.
- 다지기 작업 시 연속으로 사용하는 최대 시간은 1분을 넘지 않도록 주의하십시오.
연속으로 1분간 작업을 하셨다면 반드시 3분 이상 동작을 멈추고 모터가 충분히 식은 후 다시 작업을 진행해 주십시오.
- 본 제품은 과일 센서가 장착되어 있습니다.
모터가 과열되었을 경우 센서가 작동하면서 제품은 작동을 멈추게 됩니다.
이때 전원 플러그를 뽑고 모터가 식을 때까지 30분 이상 기다린 후 사용하십시오.

3. 제품 설명

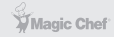

반드시 사용설명서를 읽어 보시고 올바르게 제품을 사용해 주시기 바랍니다.

3.3 반죽

1. 사용 전 액세서리를 깨끗이 세척해 주십시오.
본체를 물이나 기타 액체에 담그거나 본체 내부에 물 또는 기타 액체를 넣지 마십시오.
2. 전원을 연결하지 않은 상태에서 단단하고 평평한 바닥에 제품을 놓아 주십시오.
3. 딸깍 소리가 들릴 때까지 컨테이너를 시계 방향으로 돌려 본체에 체결해 주십시오.
4. 컨테이너에 구동축을 장착해 주십시오.
5. 반죽칼을 구동축에 조립해 주십시오.
6. 적당한 비율의 밀가루와 물을 컨테이너에 넣어 주십시오.
권장 비율 | 1 : 0.6 (예: 밀가루 100g에 물 60ml)
7. 컨테이너 뚜껑을 딸깍 소리가 들릴 때까지 시계 방향으로 돌려 뚜껑을 체결해 주십시오.
8. 컨테이너와 뚜껑이 제대로 체결되었는지 확인해 주십시오.
9. 스피드 다이얼을 "0"에 맞춰 주십시오.
10. 전원을 연결해 주십시오.
11. 스피드 다이얼을 돌려 반죽 작업을 진행해 주십시오.
12. 작업이 끝나면 스피드 다이얼을 "0"에 맞춰 주신 후 전원 플러그를 뽑아 주십시오.

식재료 투입량

식재료	투입량
밀가루	800g 미만
연질 치즈	800g 미만

3. 제품 설명



반드시 사용설명서를 읽어 보시고 올바르게 제품을 사용해 주시기 바랍니다.

3.3 반죽

⚠ 주의

- 식재료 추가 전, 반죽칼을 먼저 조립해 주십시오.
- 요리의 용도에 따라 조금씩 밀가루와 물의 양을 조절하면 다양한 질기의 반죽을 만들 수 있습니다. 단, 반죽 시간이 너무 길어지면 칼날에 붙을 수 있으니 반드시 눈으로 확인하면서 조절해 주십시오.
- 반죽이 끝났을 경우, 재반죽은 반드시 손으로 진행해 주십시오. 기기에 다시 투입할 경우 기기가 손상될 수 있습니다.
- 반죽 작업 시 권장하는 시간은 20~30초입니다. 연속으로 사용하는 1분을 넘지 않도록 주의하십시오. 연속으로 1분간 작업을 하셨다면 반드시 3분 이상 동작을 멈추고 모터가 충분히 식은 후 다시 작업을 진행해 주십시오.
- 본 제품은 과열 센서가 장착되어 있습니다. 모터가 과열되었을 경우 센서가 작동하면서 제품은 작동을 멈추게 됩니다. 이때 전원 플러그를 뽑고 모터가 식을 때까지 30분 이상 기다린 후 사용하십시오.

3. 제품 설명



반드시 사용설명서를 읽어 보시고 올바르게 제품을 사용해 주시기 바랍니다.

3.4 슬라이싱 (얇은 편썰기, 굵은 편썰기, 감자튀김 채썰기, 얇은 채썰기, 굵은 채썰기)

1. 사용 전 액세서리를 깨끗이 세척해 주십시오.
본체를 물이나 기타 액체에 담그거나 본체 내부에 물 또는 기타 액체를 넣지 마십시오.
2. 전원을 연결하지 않은 상태에서 단단하고 평평한 바닥에 제품을 놓아 주십시오.
3. 딸깍 소리가 들릴 때까지 컨테이너를 시계 방향으로 돌려 본체에 체결해 주십시오.
4. 컨테이너에 구동축을 장착해 주십시오.
5. 용도에 맞게 슬라이서를 홀더에 체결한 다음 구동축에 장착해 주십시오.
6. 컨테이너 뚜껑을 딸깍 소리가 들릴 때까지 시계 방향으로 돌려 뚜껑을 체결해 주십시오.
7. 컨테이너와 뚜껑이 제대로 체결되었는지 확인해 주십시오.
8. 전원을 연결해 주십시오.
9. 스피드 다이얼을 "1" 혹은 "2"에 맞춰 주십시오.
10. 식재료를 식재료 투입구에 일정한 속도로 투입해 주십시오.
식재료 투입 시 손가락, 칼 또는 기타 부엌 가재도구를 사용하지 마십시오.
반드시 제품에 동봉된 프로세서 푸셔를 사용하십시오.
11. 작업이 끝나면 스피드 다이얼을 "0"에 맞춰 주신 후 전원 플러그를 뽑아 주십시오.

⚠ 주의

- 식재료 투입 시 힘줘 누르면서 투입하지 마십시오.
- 크기가 큰 식재료는 투입 전 잘게 썰어놓는 것이 좋습니다.
- 부드러운 식재료를 얇게 자르는 경우, 결과물이 으깨지지 않도록 스피드 다이얼을 낮은 속도로 설정하여 작업하는 것이 좋습니다.
- 연속으로 사용하는 1분을 넘지 않도록 주의하십시오. 연속으로 1분간 작업을 하셨다면 반드시 3분 이상 동작을 멈추고 모터가 충분히 식은 후 다시 작업을 진행해 주십시오.
- 본 제품은 과열 센서가 장착되어 있습니다.
모터가 과열되었을 경우 센서가 작동하면서 제품은 작동을 멈추게 됩니다.
이때 전원 플러그를 뽑고 모터가 식을 때까지 30분 이상 기다린 후 사용하십시오.

3. 제품 설명

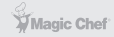

반드시 사용설명서를 읽어 보시고 올바르게 제품을 사용해 주시기 바랍니다.

3.5 주서

1. 사용 전 액세서리를 깨끗이 세척해 주십시오.
본체를 물이나 기타 액체에 담그거나 본체 내부에 물 또는 기타 액체를 넣지 마십시오.
2. 전원을 연결하지 않은 상태에서 단단하고 평평한 바닥에 제품을 놓아 주십시오.
3. 주서 베이스를 시계 방향으로 돌려 제품 본체에 체결해 주십시오.
4. 주서 용기, 주서 매시(망), 주서 뚜껑, 주서 푸셔를 순서대로 조립해 주십시오.
5. 용도에 맞게 슬라이서를 홀더에 체결한 다음 구동축에 장착해 주십시오.
6. 딸깍 소리가 들릴 때까지 안전락을 체결해 주십시오.
7. 주서 베이스, 용기, 매시(망), 뚜껑, 푸셔가 제대로 체결되었는지 확인해 주십시오.
8. 스피드 다이얼을 "0"에 맞춰 주십시오.
9. 전원을 연결해 주십시오.
10. 펄스 모드로 1~2회 예비 작업을 진행해 주십시오.
이상이 있을 경우, 전원 플러그를 뽑고 액세서리를 다시 조립해 주십시오.
11. 주서 추출구 하단에 주서를 담은 컵을 놓아 주십시오.
12. 스피드 다이얼을 적절한 속도에 설정하여 주십시오.
13. 식재료를 식재료 투입구에 일정한 속도로 투입해 주십시오.
식재료 투입 시 손가락, 칼 또는 기타 부엌 가재도구를 사용하지 마십시오.
반드시 제품에 동봉된 주서 푸셔를 사용하십시오.
14. 작업이 끝나면 스피드 다이얼을 "0"에 맞춰 주신 후 전원 플러그를 뽑아 주십시오.

⚠ 주의

- 식재료 투입 시 힘줘 누르면서 투입하지 마십시오.
- 단단하지 않은 과일(수박, 오이 등)은 저속으로, 단단한 과일(사과, 당근 등)은 고속으로 작업하는 것이 좋습니다.

3. 제품 설명

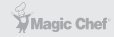

반드시 사용설명서를 읽어 보시고 올바르게 제품을 사용해 주시기 바랍니다.

3.5 주서

⚠ 주의

- 크기가 큰 식재료는 투입 전 잘게 썰어놓는 것이 좋습니다.
- 기기 손상을 방지하기 위하여 액세서리는 제때에 청소하시는 것이 좋습니다.
청소 전 반드시 전원 플러그를 뽑아 주십시오.
- 주서 매시(망) 청소 시 손상을 입지 않도록 주의하십시오.
- 연속으로 사용하는 1분을 넘지 않도록 주의하십시오.
연속으로 1분간 작업을 하셨다면 반드시 3분 이상 동작을 멈추고 모터가 충분히 식은 후 다시 작업을 진행해 주십시오.
- 본 제품은 과열 센서가 장착되어 있습니다.
모터가 과열되었을 경우 센서가 작동하면서 제품은 작동을 멈추게 됩니다.
이때 전원 플러그를 뽑고 모터가 식을 때까지 30분 이상 기다린 후 사용하십시오.

⚠ 과일 혹은 야채 선택 시 주의사항

- 사과, 당근, 파인애플, 오렌지, 수박, 오이 등 물기가 많은 신선한 과일 혹은 채소를 선택하는 것이 좋습니다.
- 바나나, 모과, 무화과, 망고 등 너무 무르거나 전분 함유량이 높은 과일 혹은 야채는 피하는 것이 좋습니다.
- 대부분의 과일 혹은 야채는 껍질과 씨를 발라낼 필요 없이 직접 가공하여도 됩니다.
다만, 오렌지와 파인애플과 같은 껍질이 두꺼운 과일은 껍질을 벗긴 후 가공하십시오.
주스가 쓴맛이 나지 않도록 오렌지의 씨는 사전에 발라내는 것이 좋습니다.



반드시 사용설명서를 읽어 보시고 올바르게 제품을 사용해 주시기 바랍니다.

4.1 세척

1. 세척 전, 반드시 전원 플러그를 뽑아 주십시오.
2. 본 제품에 동봉된 액세서리는 흐르는 물에서 깨끗이 씻은 후 물기를 제거해 주십시오.
절대로 제품 본체와 전원 코드를 물이나 기타 액체에 담그지 마십시오.
3. 본체 외관은 젖은 천 또는 수건을 사용하여 닦아 주신 후 물기를 제거해 주십시오.

⚠ 주의

- 화학약품, 벤젠 또는 거친 수세미 등을 사용하지 마십시오.

4.2 관리

1. 제품 청소, 액세서리 조립 및 교체, 제품을 사용하지 않을 경우에는 반드시 스피드 다이얼을 "0" 위치에 맞춰 놓은 후 전원 플러그를 뽑아 주십시오.
2. 제품을 사용하지 않을 경우 공기가 잘 통하고 환기가 잘 되는 곳에 보관하여 주십시오.

5. 고장 신고 전 확인사항

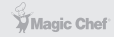

반드시 사용설명서를 읽어 보시고 올바르게 제품을 사용해 주시기 바랍니다.

5.1 고장 신고 전 확인사항

증상	문제 해결
기기가 작동하지 않아요.	액세서리가 제대로 장착되어 있는지 확인하십시오. 전원이 연결되었는지 확인하십시오.
기기가 갑자기 멈춰요.	작동 과정에서 강한 진동으로 인하여 용기 체결이 느슨해졌을 수 있습니다. 용기를 다시 제대로 체결해 주십시오.
모터만 작동하고 다른 부품은 작동하지 않아요.	구동축이 제대로 체결되지 않았습니다. 전원 플러그를 뽑고 구동축을 다시 제대로 체결해 주십시오.
모터에서 타는 냄새가 나요.	처음 사용 시 쌓여있던 먼지나 타이트한 부품 결합으로 인해 타는 냄새가 나기도 합니다. 이는 제조상의 결함이 아님을 알려드리며, 몇 번 사용 시 사라집니다. (지속적인 타는 냄새가 확인될 경우, 고객센터로 문의 바랍니다.)

6. 제품 사양

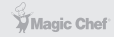

반드시 사용설명서를 읽어 보시고 올바르게 제품을 사용해 주시기 바랍니다.

6.1 기술 데이터

제품명	기타 주방용전동기기	
모델명	MFP-K1000B	
정격	220-240V~, 50-60Hz, 1000W	
용량	컨테이너	2000ml
	블렌더 용기	1800ml
	주서 용기	1000ml
제품 크기	컨테이너	285 x 250 x 425mm
	블렌더	242 x 250 x 432mm
	주서	264 x 260 x 443mm
제품 무게	약 8.6kg	

6.2 폐가전제품 처리 방법



가까운 지역주민센터에 연락하시어 정해진 수거 및 폐기방법으로 처리하십시오.

제품보증서

기타 주방용전동기기
(가정용)
품질보증기간 1년

판매자 상호 및 연락처	(☎)
구입일 (판매자 기입란)	년 월 일

- 일반 제품을 영업용으로 전환하여 사용할 경우의 보증기간은 반으로 단축 적용됩니다. (영업장, 하숙시설, 공공장소 등)
- 품질보증기간은 제품구입일자부터 기산하며, 구입일을 확인할 수 없을 때는 제품제조일 또는 수입통관일로부터 3개월이 경과한 날 부터 품질보증기간을 기산합니다.

유상 서비스

고장이 아닌 경우

(기구세척, 조정, 사용설명, 설치 등 제품고장이 아닌 경우)

- 사용설명 및 분해하지 않고 간단한 조정시
- 인터넷, 안테나, 유선신호 등 외부환경 문제시
- 배송된 제품 초기 설치 및 판매점에서 부실하게 설치해주어 재설치 시
- 제품의 이동, 이사 등으로 인한 설치 변경시
- 제품 내부 먼지 세척 및 이물 제거시
- 타사 제품(소프트웨어 포함)으로 인한 고장 및 고장 설명시
- 구입시 고객센터로 설치한 후 재설치시
- 고객의 필요에 다른 서비스 요청시 (해당제품)
*가스제품 열량변경, 제품청소 등

소비자 과실로 고장인 경우

- 소비자의 취급 부주의 및 잘못된 수리로 고장 발생시
- 가스종류, 가스압, 전기용량을 틀리게 사용하여 고장이 발생된 경우 (해당제품)
- 외부 충격이나 떨어뜨림 등에 의한 고장, 손상 발생시
- 당사에서 미지정된 소모품, 옵션품 사용으로 고장 발생시
- 당사에서 인정하지 않은 사람이 설치 또는 서비스를 실시하여 고장 발생시
- 사용설명서 내에 "주의사항"을 지키지 않아 고장 발생시

그밖의 경우

- 천재지변 (낙뢰, 화재, 염해, 수해 등)에 의한 고장 발생시
- 소모성 부품의 수명이 다한 경우
- 기본 설치 조건 외 추가설치시 유상 청구
- 전사품 구입시 외관품 수리는 유상 청구

◆ 무상서비스

품질 보증기간 이내에 정상적인 사용 상태에서 발생한 고장 또는 결함.

- ※ 고장이 아닌 경우 서비스를 요청하면 요금이 청구되므로 서비스 신청전 사용설명서를 참고해 주십시오.
- ※ 이 보증서는 대한민국에서만 사용되며 다시 발행하지 않으므로 사용설명서와 함께 잘 보관해 주십시오.

■ 수입원 : (주)매직쉐프

■ A/S 및 문의처 : 031-547-2000

MFP-K1000B

매 직 쉐 프 모 두 의 블 렌 더

※ 본 제품은 소비자기본법에 의한 소비자 분쟁해결 기준에 의거하여 교환 또는 보상을 받을 수 있습니다.

• 반품 및 교환처 : 구입처 • A/S 및 문의처 : 031-547-2000