



# 사용설명서

매 직 셰 프 전 기 압 력 밥 솥



## MRC-L30B

반드시 사용설명서를 읽어보시고 올바르게 제품을 사용해 주시기 바랍니다.

사용설명서는 사용자가 언제든지 볼 수 있는 곳에 보관하여 주십시오.

본 기기는 가정용 및 실내용으로 제작되었으며 상업용 및 실외용 등 용도 이외의 사용을 금지합니다.



1929년에 설립된 이래 약 90년간 “내 집에 꼭 맞는 제품 : SO RIGHT AT HOME”  
이라는 슬로건으로 브랜드가 목적하는 (TARGET) 고객에게 꼭 맞는 (RIGHT) 제품을  
알맞은 (RIGHT) 가격에 공급해 왔습니다.



반드시 "안전 수칙"을 읽으시고 올바르게 제품을 사용하시기 바랍니다.

## 목차

---

<b>1. 안전 수칙 사항</b>	<b>3</b>
<b>2. 제품 구성 및 사양</b>	<b>6</b>
2.1 제품 구성	6
2.2 제품 사양	8
2.3 조작부 설명	9
<b>3. 사용 방법</b>	<b>10</b>
3.1 고무 패킹 조립	10
3.2 제품 사용 전	11
3.3 사용 방법	12
3.4 청소 및 관리	14

# 1. 안전 수칙 사항



반드시 "안전 수칙"을 읽으시고 올바르게 제품을 사용하시기 바랍니다.  
안전 수칙을 지키지 않은 경우 심각한 상해나 사망 또는 제품이 손상될 수 있습니다.

## 1. 안전 수칙 사항

- ※ 본 기기는 가정용 및 실내용으로 제작되었습니다.
- ※ 이 기기는 신체, 감각, 정신 능력이 결여되어 있거나 경험과 지식이 부족하여 감독이나 지시 없이는 안전하게 기기를 사용할 수 없는 사람(어린이 포함)이 사용하도록 만들어지지 않았습니다.
- ※ 어린이가 기기를 가지고 놀지 않도록 각별한 주의를 기울여 주시기 바랍니다.
- ※ 본 기기는 외부 타이머 또는 원격 제어 장치로 작동을 할 수 없도록 설계되었습니다.

[중요 안전 사용설명서] 주의 깊게 읽고 나중에 참고할 경우를 대비해서 잘 보관해 주세요.

### ⚠ 주의

- 본 기기를 가연성 가스나 인화성 물질 등과 가까운 곳에서 사용하지 마십시오.
- 기기 본체 및 전원 코드를 절대로 물이나 액체에 담그지 마십시오.
- 본 기기를 임의로 분해하거나 수리, 개조하지 마십시오.
- 본 기기는 반드시 정격 16A 이상의 교류 220V 전용 콘센트에서만 사용해 주십시오.  
연장선 또는 멀티탭에 연결하여 사용하지 마십시오.
- 본 기기는 반드시 접지가 되어 있는 전용 콘센트에 연결해 사용하여야 합니다.
- 절대 젖은 손으로 전원 플러그 및 코드를 만지지 마십시오.
- 전원 코드 및 플러그가 손상된 경우 절대로 기기를 사용하지 마시고, 지정된 서비스 센터에 접수하여 교체 또는 수리를 받으시기 바랍니다.
- 전원 코드를 무리하게 구부리거나 잡아당기지 마십시오.
- 경사진 곳이나 울퉁불퉁한 곳에서는 사용하지 마십시오.
- 사용 중 압력추 및 자동 증기 배출구에는 절대로 손과 얼굴을 가까이하지 마십시오.
- 사용 중이거나 사용 직후에는 내솥, 내부 및 압력추 등이 뜨거워지므로 만지지 마십시오.
- 동봉된 전용 내솥을 사용하여야 하며 변형된 내솥이나 전용 내솥이 아닌 것은 사용하지 마십시오.
- 내솥 없이 절대 사용하지 마십시오.

# 1. 안전 수칙 사항



반드시 "안전 수칙"을 읽으시고 올바르게 제품을 사용하시기 바랍니다.  
안전 수칙을 지키지 않은 경우 심각한 상해나 사망 또는 제품이 손상될 수 있습니다.

## 1. 안전 수칙 사항

### ⚠ 주의

- 사용 중 이상한 소리, 냄새 또는 연기가 나면 즉시 전원 플러그를 뽑은 후 서비스 센터로 문의하여 주십시오.
- 조리 중에는 절대로 강제로 뚜껑을 열지 마십시오.  
조리 종료 후 압력추가 밑으로 내려가 있는 상태에서 내부 압력이 완전히 제거된 후 안전하게 뚜껑을 열어 주십시오.
- 조리 중 증기가 뚜껑과 본체 사이에서 과다하게 배출되는 경우, 작업을 중단하여 주시고 서비스 센터로 문의하여 주십시오.
- 조리 완료 후 또는 보온 시 뚜껑 결합 손잡이가 잘 돌려지지 않을 때 강제로 돌리지 마십시오.  
압력추가 내려가 있는 상태에서 내부 압력이 완전히 제거된 후 뚜껑 결합 손잡이를 돌려주십시오.
- 압력추가 아래로 내려가지 않은 상태는 내부에 아직 압력이 존재합니다.  
절대로 압력추가 밑으로 내려가지 않은 상태에서 뚜껑을 열지 마십시오.
- 조리 완료 후 뚜껑을 열 때, 증기에 의한 화상의 우려가 있으므로 각별히 주의하십시오.
- 기기 사용 전·후에는 압력 배출구를 깨끗이 청소해 주십시오.
- 조리 시 압력 조정장치의 추 및 증기 배출구가 막히지 않도록 행주 등을 올려놓고 사용하지 마십시오.
- 기기를 옮기실 경우 반드시 뚜껑이 제대로 체결된 상태에서 하단 양측 손잡이를 잡고 안전하게 옮기시기 바랍니다.
- 내솥 3/5 이상으로 내용물을 넣고 사용하지 마십시오.
- 내솥과 하단 열판이 항상 청결한 상태에서 사용해 주십시오.
- 내솥을 다른 용도로 사용하거나 불 위에 올리지 마십시오.
- 뚜껑 안쪽에 있는 고무패킹이 오래되어 닳거나 손상된 경우에는 사용하지 마시고, 서비스 센터로 연락하여 새것으로 구매 후 교체해 주십시오.

# 1. 안전 수칙 사항



반드시 "안전 수칙"을 읽으시고 올바르게 제품을 사용하시기 바랍니다.  
안전 수칙을 지키지 않은 경우 심각한 상해나 사망 또는 제품이 손상될 수 있습니다.

## 1. 안전 수칙 사항

### ⚠ 주의

- 절대로 팩으로 포장된 음식물, 캔 혹은 병으로 포장된 음식 재료 및 액체를 넣어 조리하지 마십시오.
- 청소 시 거친 수세미, 금속성 수세미, 솔, 연마제 또는 코팅이 벗겨질 수 있는 재질을 사용하지 마십시오.
- 산성 성분을 가지고 있는 음식 재료는 조리하지 마십시오.
- 금속성 소재의 주걱이나 숟가락을 사용하지 마시고, 플라스틱이나 나무 소재의 주걱을 사용하십시오.
- 정해진 용도 이외의 다른 음식 조리로 사용하지 마십시오.
- 조리 후에는 내솥, 뚜껑, 패킹 등을 반드시 깨끗하게 청소해 주십시오.
- 세척 전, 반드시 전원 플러그를 콘센트에서 뽑아 주십시오.
- 세척 시, 제품 내부에 물이 들어가지 않도록 각별히 주의해 주십시오.
- 제품에 심한 충격을 주거나 떨어뜨리지 마십시오.
- 제품을 사용하지 않을 때는 전원 플러그를 콘센트에서 뽑아 주십시오.
- 전원 플러그를 콘센트에 꽂거나 콘센트에서 뽑을 때는 반드시 손의 물기를 완전히 제거해 주십시오.
- 전원 플러그를 뽑을 때는 전원 코드를 잡지 마시고 반드시 전원 플러그를 잡고 뽑아 주십시오.
- 제품에 사용된 포장 비닐은 어린이가 가지고 놀지 않도록 안전한 곳에 보관 혹은 폐기해 주십시오.

## 2. 제품 구성 및 사양

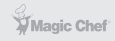

반드시 사용설명서를 읽어 보시고 올바르게 제품을 사용해 주시기 바랍니다.

### 2.1 제품 구성

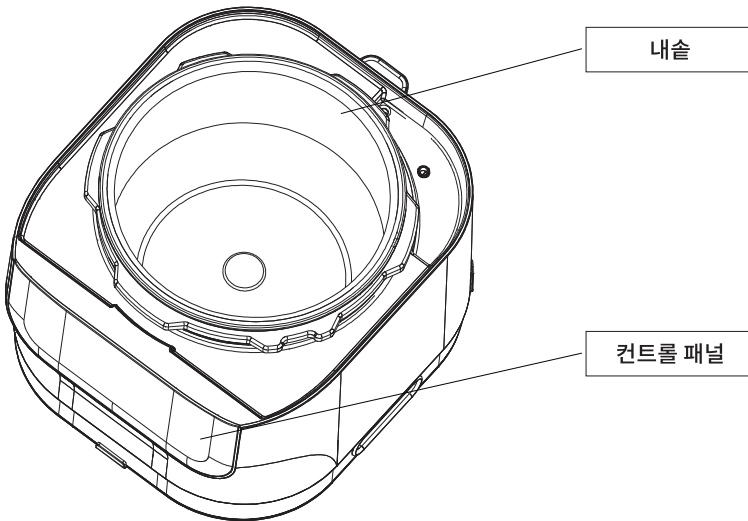

## 2. 제품 구성 및 사양

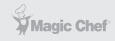

반드시 사용설명서를 읽어 보시고 올바르게 제품을 사용해 주시기 바랍니다.

### 2.1 제품 구성

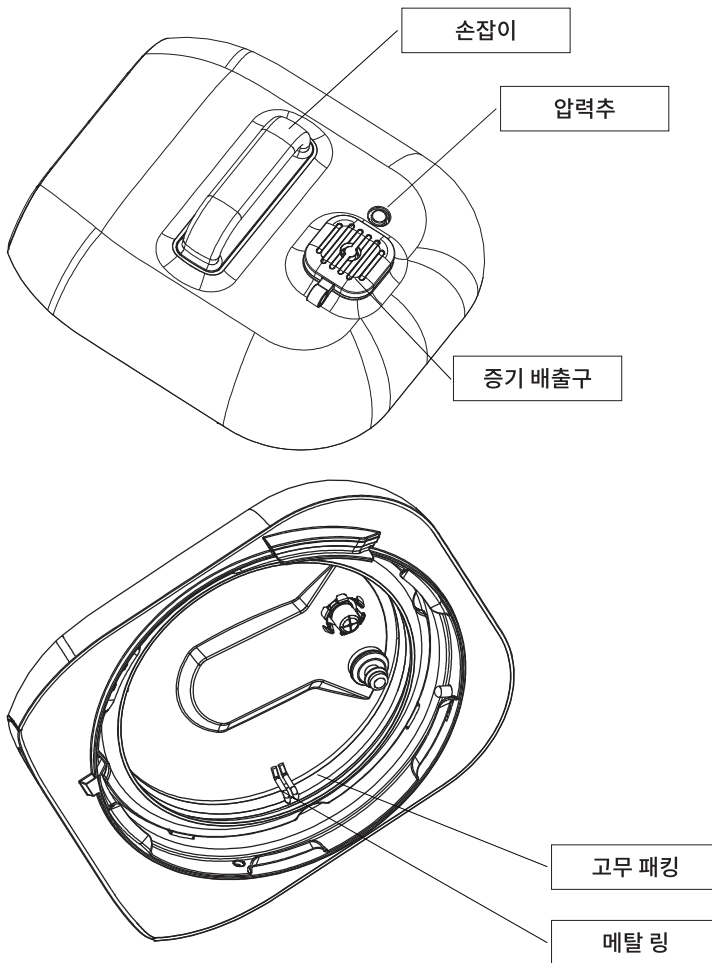

## 2. 제품 구성 및 사양

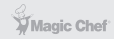

반드시 사용설명서를 읽어 보시고 올바르게 제품을 사용해 주시기 바랍니다.

### 2.1 제품 구성



내솥



계량컵



주걱

### 2.2 제품 사양

모델명	MRC-L30B
정격전압 및 주파수	AC 220V, 60Hz
정격소비전력	700W
정격 압력	70kPa
내솥 용량	3L
제품 크기	240(가로) x 290(세로) x 260(높이)mm
제품 무게	약 4.2kg



## 2. 제품 구성 및 사양

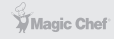

반드시 사용설명서를 읽어 보시고 올바르게 제품을 사용해 주시기 바랍니다.

### 2.3 조작부 설명

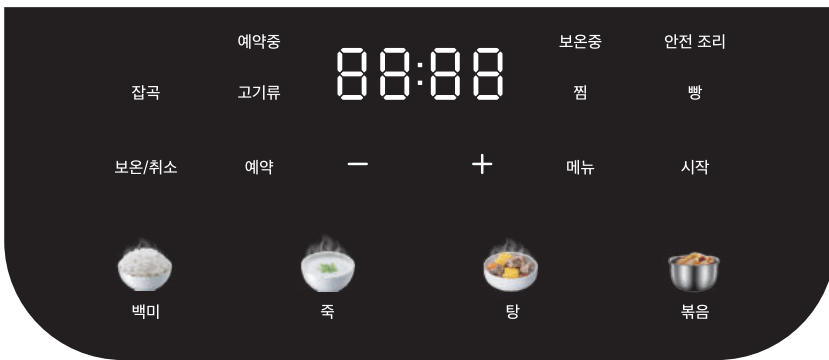

#### 조리 가이드라인:

기능	초기 설정(분)	시간 조정 범위	보온	예약 기능
백미	22	×	○	○
죽	35	×	○	○
탕	45	×	○	○
잡곡	30	25-95분	○	○
고기류	40	30-95분	○	○
찜	45	30-95분	○	○
빵	45	40-50분	○	×
볶음	20	×	×	×
보온	-	×	○	×

### 3. 사용 방법



반드시 사용설명서를 읽어 보시고 올바르게 제품을 사용해 주시기 바랍니다.

#### 3.1 고무 패킹 조립

※ 고무 패킹은 뚜껑 안쪽의 메탈 링에 완전히 장착되어야 합니다.

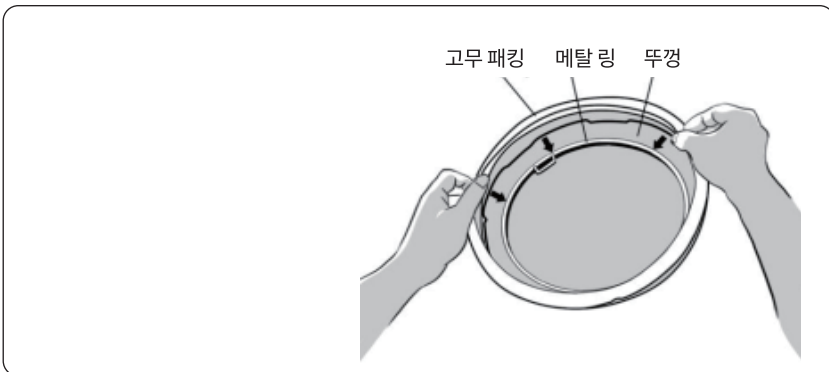
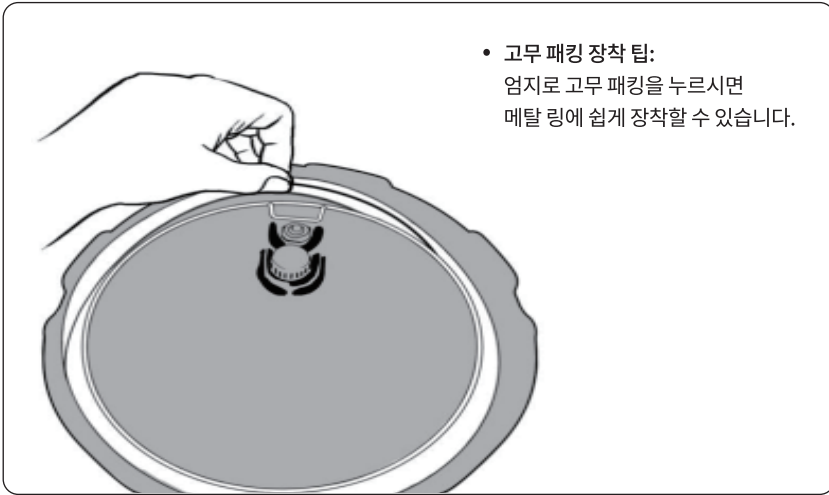

## 3. 사용 방법

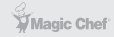

반드시 사용설명서를 읽어 보시고 올바르게 제품을 사용해 주시기 바랍니다.

### 3.2 제품 사용 전

- 모든 포장재 및 보호 필름을 제거해 주십시오.
- 내부 구성품들을 모두 꺼내어 주십시오.
- 음식물과 접촉되는 구성품(뚜껑, 패킹, 내솥, 주걱, 계량컵 등)을 세척해 주신 후 물기를 깨끗이 제거해 주십시오.
- 내솥의 하단과 접촉하는 하단 열판에 이물질 또는 물기가 남아있지 않도록 깨끗이 닦아 주신 후 내솥을 기기 내부에 넣어 주십시오.
- 뚜껑 내부에 패킹이 제대로 체결되어 있는지 확인해 주십시오.
- 물받이가 분리되어 있다면 물받이를 알맞은 위치에 체결해 주십시오.
- 상판 뚜껑은 오른쪽 방향으로 조작부에 각인된 세모(▲)까지 돌려 열 수 있습니다.
- 조작부에 각인된 세모(▲)에서 왼쪽 방향으로 끝까지 돌리시면 뚜껑이 잠깁니다.

### 3. 사용 방법

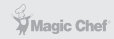

반드시 사용설명서를 읽어 보시고 올바르게 제품을 사용해 주시기 바랍니다.

#### 3.3 사용 방법

<p><b>안전 조리</b></p>	<p>기기 뚜껑에는 감지센서가 부착되어 있습니다. 뚜껑이 제대로 닫히지 않았을 경우 뚜껑 열림(OPEN)이 점등됩니다. 반드시 뚜껑을 제대로 닫고 안전 조리 버튼 점등 후 조리를 시작해 주시기 바랍니다.</p>
<p><b>예약</b></p>	<p>본 기기는 예약 기능이 있어 원하시는 조리가 시작되는 시점을 미리 설정하실 수 있습니다. 예약 기능을 사용하여 조리하려는 음식 재료는 쉽게 상하지 않는 재료를 선택하시기 바랍니다.</p>
<p><b>예약 설정 방법</b></p>	<p>▶ <u>예약 버튼을 눌러 주십시오.</u> ▶ <u>예약 시간을 선택해 주십시오.</u> + - 버튼을 한번 누를 때마다 10분 단위로 예약 시간이 증가 또는 감소됩니다. + - 버튼을 길게 누르시면 1시간 단위로 증가 또는 감소됩니다. 예약 조절 가능 시간은 2시간 ~ 24시간입니다.</p> <p>▶ <u>조리할 메뉴를 선택해 주십시오.</u> 예약이 가능한 조리 메뉴는 백미 / 죽 / 탕 / 잡곡 / 고기류 / 찜입니다. 잡곡 / 고기류 / 찜은 "메뉴"를 통해 선택 후 시작 버튼을 누르시면 예약 기능이 작동됩니다. 백미 / 죽 / 탕은 해당 메뉴를 누르시면 예약 기능이 작동됩니다.</p> <p>▶ <u>고기류 예약 방법(예)</u> 예약 버튼 → 예약 시간 설정 → 메뉴 선택 → 시작 예약 시간을 3시간으로 맞춰 주시면 3시간 후 고기류 메뉴로 조리가 시작됩니다.</p>

### 3. 사용 방법



반드시 사용설명서를 읽어 보시고 올바르게 제품을 사용해 주시기 바랍니다.

#### 3.3 사용 방법

메뉴 선택	메뉴 버튼을 눌러 아래 메뉴 중 원하시는 요리를 선택해 주십시오. 잡곡 / 고기류 / 찜 / 빵 요리 선택 완료 후 시작 버튼을 누르시면 해당 메뉴로 조리가 시작됩니다.
	아래 메뉴는 해당 메뉴를 누르시면 바로 조리가 시작됩니다. 백미 / 죽 / 탕 / 볶음
	+ - 버튼을 한번 누를 때마다 1분 단위로 조리 시간이 증가 또는 감소됩니다.  + - 버튼을 길게 누르시면 10분 단위로 증가 또는 감소됩니다.
보온/취소	조리가 완료되면 기기는 자동으로 보온 모드로 진입됩니다.
	보온 기능은 최대 24시간까지 지속되며, 24시간이 지나면 보온 기능이 작동이 멈춥니다.
	볶음 기능은 자동으로 보온 모드에 진입하지 않습니다.
	대기 모드에서 보온/취소 버튼을 눌러 보온 모드로 진입하실 수 있습니다. 보온 진행 중에 보온/취소 버튼을 누르시면 보온 기능이 멈춥니다.
	조리 중에 보온/취소 버튼을 누르시면 모든 작업이 취소되고 기기는 대기 모드로 진입됩니다.

## 3. 사용 방법



반드시 사용설명서를 읽어 보시고 올바르게 제품을 사용해 주시기 바랍니다.

### 3.4 청소 및 관리

- 화상의 위험이 있기에 조리 및 보온 직후에는 기기가 충분히 식을 때까지 기다려 주십시오.
- 청소 전, 반드시 전원 플러그를 콘센트에서 뽑아 주십시오.
- 청소 시, 제품 내부에 물이 들어가지 않도록 각별히 주의해 주십시오.
- 내솥 청소 시 거친 수세미, 금속성 수세미, 솔, 연마제 또는 코팅이 벗겨질 수 있는 재질을 사용하지 마십시오. 주방용 세제를 사용하여 흐르는 물에 부드럽게 세척해 주신 후 완전히 건조해 주십시오.
- 압력 뚜껑 청소 시 더운물에 행주를 적셔 물기를 짰 다음 이물질들을 닦아 주십시오.
- 압력 패킹, 압력 조절 밸브, 떨림 밸브 청소 시 흐르는 물에 행구어 깨끗이 세척해 주십시오.
- 물받이, 주걱, 계량컵은 청소 후 물기를 깨끗이 닦아 주십시오.
- 기기 하단의 가열 부위가 더러워지거나 이물질이 있을 경우, 젖은 수건 혹은 천으로 깨끗이 닦아 주신 후 물기를 완전히 제거해 주십시오.
- 기기를 사용하지 않을 경우 내솥은 기기 내부에 안착된 상태로 보관해 주시고, 기기는 서늘하고 건조한 공간에서 보관해 주십시오.

# 제품보증서

전기보온밥솥  
(가정용)  
품질보증기간 1년

판매자 상호 및 연락처	(☎ )
구입일 (판매자 기입란)	년 월 일

- 일반 제품을 영업용으로 전환하여 사용할 경우의 보증기간은 반으로 단축 적용됩니다. (영업장, 하숙시설, 공공장소 등)
- 품질보증기간은 제품 구입일자 부터 기산하며, 구입일을 확인할 수 없을 때는 제품제조일 또는 수입통관일로부터 3개월이 경과한 날 부터 품질보증기간을 기산합니다.

## 유상 서비스

### 고장이 아닌 경우

(기구세척, 조정, 사용설명, 설치 등 제품고장이 아닌 경우)

- 사용설명 및 분해하지 않고 간단한 조정시
- 인터넷, 안테나, 유선신호 등 외부환경 문제시
- 배송된 제품 초기 설치 및 판매점에서 부실하게 설치해주어 재설치 시
- 제품의 이동, 이사 등으로 인한 설치 변경시
- 제품 내부 먼지 세척 및 이물 제거시
- 타사 제품(소프트웨어 포함)으로 인한 고장 및 고장 설명시
- 구입시 고객요구로 설치한 후 재설치시
- 고객의 필요에 다른 서비스 요청시 (해당제품)  
\*가스제품 열량변경, 제품청소 등

### 소비자 과실로 고장인 경우

- 소비자의 취급 부주의 및 잘못된 수리로 고장 발생시
- 가스종류, 가스압, 전기용량을 틀리게 사용하여 고장이 발생된 경우 (해당제품)
- 외부 충격이나 떨어뜨림 등에 의한 고장, 손상 발생시
- 당사에서 미지정된 소모품, 옵션품 사용으로 고장 발생시
- 당사에서 인정하지 않은 사람이 설치 또는 서비스를 실시하여 고장 발생시
- 사용설명서 내에 "주의사항"을 지키지 않아 고장 발생시

### 그밖의 경우

- 전제지변 (낙뢰, 화재, 염해, 수해 등)에 의한 고장 발생시
- 소모성 부품의 수명이 다한 경우
- 기본 설치 조건 외 추가설치시 유상 청구
- 전사품 구입시 외관품 수리는 유상 청구

## ◆ 무상서비스

품질 보증기간 이내에 정상적인 사용 상태에서 발생한 고장 또는 결함.

- ※ 고장이 아닌 경우 서비스를 요청하면 요금이 청구되므로 서비스 신청전 사용설명서를 참고해 주십시오.
- ※ 이 보증서는 대한민국에서만 사용되며 다시 발행하지 않으므로 사용설명서와 함께 잘 보관해 주십시오.

■ 수입원 : (주)매직쉐프

■ A/S 및 문의처 : 031-547-2000

## MRC-L30B

### 매 직 웨 프 전 기 압 력 밥 슢

※ 본 제품은 소비자기본법에 의한 소비자 분쟁해결 기준에 의거하여 교환 또는 보상을 받을 수 있습니다.

• 반품 및 교환처 : 구입처 • A/S 및 문의처 : 031-547-2000